

050050

adm@capanema.pr.gov.br

De: postmaster@outlook.com
Enviado em: segunda-feira, 11 de julho de 2022 16:25
Para: adm@capanema.pr.gov.br
Assunto: Entregue: SOLICITAÇÃO PARA ORÇAMENTO DE MATERIAIS DE INFORMÁTICA
Anexos: details.txt; Anexo sem título 00370.txt

A sua mensagem foi entregue aos seguintes destinatários:

dias9enes@outlook.com

Assunto: SOLICITAÇÃO PARA ORÇAMENTO DE MATERIAIS DE INFORMÁTICA

adm@capanema.pr.gov.br

De: adm@capanema.pr.gov.br
Enviado em: segunda-feira, 11 de julho de 2022 16:17
Para: 'digito@onda.com.br'
Assunto: SOLICITAÇÃO PARA ORÇAMENTO DE MATERIAIS DE INFORMÁTICA
Anexos: ORÇAMENTO INFORMÁTICA REFEITO.xlsx

Boa tarde,
O Município de Capanema/PR estará realizando nova Licitação para AQUISIÇÃO DE MATERIAIS DE INFORMÁTICA.
Para isto, peço a sua gentileza e nos fornecer orçamento.
Segue em anexo a solicitação de orçamento, por gentileza, ASSINAR, DATAR E CARIMBAR ou ainda ASSINATURA DIGITAL.
Se possível retornar o mesmo por e-mail.
Favor observar atentamente o descritivo e demais características do orçamento.
Maiores esclarecimentos poderão ser solicitados por este e-mail ou pelos contatos descritos abaixo.
Qualquer dúvida, estamos à disposição.
Grata

Peço que, se possível, nos devolva até 20/07/2022.
Contamos com vosso orçamento.

Luciana Zanon
Secretária Municipal de Administração.
Dec. 6.930/2021
(46) 3552-1321 (46) 99914-0535

Autenticidade: 9ZTMHQZS7UJMKZHQEES|verificado em: 09/08/2022 10:16

Autenticidade: 9ZTMHQZS7UJMKZHQEES|verificado em: 09/08/2022 10:16

adm@capanema.pr.gov.br

De: Mail Delivery System <MAILER-DAEMON@onda.com.br>
Enviado em: segunda-feira, 11 de julho de 2022 16:17
Para: adm@capanema.pr.gov.br
Assunto: Successful Mail Delivery Report
Anexos: details.txt; Message Headers.txt

This is the mail system at host teahupo.onda.com.br.

Your message was successfully delivered to the destination(s) listed below. If the message was delivered to mailbox you will receive no further notifications. Otherwise you may still receive notifications of mail delivery errors from other systems.

The mail system

<digito@onda.com.br>; delivery via virtual: delivered to maildir

adm@capanema.pr.gov.br

De: adm@capanema.pr.gov.br
Enviado em: segunda-feira, 11 de julho de 2022 16:18
Para: 'elenice_fb@hotmail.com'
Assunto: SOLICITAÇÃO PARA ORÇAMENTO DE MATERIAIS DE INFORMÁTICA
Anexos: ORÇAMENTO INFORMÁTICA REFEITO.xlsx

Boa tarde,
O Município de Capanema/PR estará realizando nova Licitação para AQUISIÇÃO DE MATERIAIS DE INFORMÁTICA.
Para isto, peço a sua gentileza e nos fornecer orçamento.
Segue em anexo a solicitação de orçamento, por gentileza, ASSINAR, DATAR E CARIMBAR ou ainda ASSINATURA DIGITAL.
Se possível retornar o mesmo por e-mail.
Favor observar atentamente o descritivo e demais características do orçamento.
Maiores esclarecimentos poderão ser solicitados por este e-mail ou pelos contatos descritos abaixo.
Qualquer dúvida, estamos à disposição.
Grata

Peço que, se possível, nos devolva até 20/07/2022.
Contamos com vosso orçamento.

Luciana Zanon
Secretária Municipal de Administração.
Dec. 6.930/2021
(46) 3552-1321 (46) 99914-0535

Autenticidade: 9ZTMHQZS7UJMKZHQEES|verificado em: 09/08/2022 10:16

Autenticidade: 9ZTMHQZS7UJMKZHQEES|verificado em: 09/08/2022 10:16

000051

adm@capanema.pr.gov.br

De: postmaster@outlook.com
Enviado em: segunda-feira, 11 de julho de 2022 16:19
Para: adm@capanema.pr.gov.br
Assunto: Entregue: SOLICITAÇÃO PARA ORÇAMENTO DE MATERIAIS DE INFORMÁTICA
Anexos: details.txt; Anexo sem título 00412.txt

A sua mensagem foi entregue aos seguintes destinatários:

stemicc.tb@hotmail.com

Assunto: SOLICITAÇÃO PARA ORÇAMENTO DE MATERIAIS DE INFORMÁTICA

Autenticidade: 5271M4Z579JMX2HQDES | verificado em: 09/06/2022 10:15

adm@capanema.pr.gov.br

De: adm@capanema.pr.gov.br
Enviado em: segunda-feira, 11 de julho de 2022 16:19
Para: 'enerlventdas@hotmail.com'
Assunto: SOLICITAÇÃO PARA ORÇAMENTO DE MATERIAIS DE INFORMÁTICA
Anexos: ORÇAMENTO INFORMÁTICA REFEITO.xlsx

Bom tarde,
O Município de Capanema/PR estará realizando nova Licitação para **AQUISIÇÃO DE MATERIAIS DE INFORMÁTICA**.
Para isto, peço a sua gentileza e nos fornecer orçamento.
Segue em anexo a solicitação de orçamento, por gentileza, **ASSINAR, DATAR E CARIMBAR** ou ainda **ASSINATURA DIGITAL**.
Se possível retornar o mesmo por e-mail.
Favor observar atentamente o descritivo e demais características do orçamento.
Maiores esclarecimentos poderão ser solicitados por este e-mail ou pelos contatos descritos abaixo.
Qualquer dúvida, estamos à disposição.
Grata

Peço que, se possível, nos devolva até 20/07/2022.
Contamos com vosso orçamento.



Luciana Zanon
Secretária Municipal de Administração.
Dec. 6.930/2021
(46) 3552-1321 (46) 99914-0535

Autenticidade: 5271M4Z579JMX2HQDES | verificado em: 09/06/2022 10:15

adm@capanema.pr.gov.br

De: postmaster@outlook.com
Enviado em: segunda-feira, 11 de julho de 2022 16:19
Para: adm@capanema.pr.gov.br
Assunto: Entregue: SOLICITAÇÃO PARA ORÇAMENTO DE MATERIAIS DE INFORMÁTICA
Anexos: details.txt; Anexo sem título 00394.txt

A sua mensagem foi entregue aos seguintes destinatários:

enerlventdas@hotmail.com

Assunto: SOLICITAÇÃO PARA ORÇAMENTO DE MATERIAIS DE INFORMÁTICA

Autenticidade: 5271M4Z579JMX2HQDES | verificado em: 09/06/2022 10:15

adm@capanema.pr.gov.br

De: adm@capanema.pr.gov.br
Enviado em: segunda-feira, 11 de julho de 2022 16:16
Para: 'Comercial - Infotec Informática'
Assunto: SOLICITAÇÃO PARA ORÇAMENTO DE MATERIAIS DE INFORMÁTICA
Anexos: ORÇAMENTO INFORMÁTICA REFEITO.xlsx

Bom tarde,
O Município de Capanema/PR estará realizando nova Licitação para **AQUISIÇÃO DE MATERIAIS DE INFORMÁTICA**.
Para isto, peço a sua gentileza e nos fornecer orçamento.
Segue em anexo a solicitação de orçamento, por gentileza, **ASSINAR, DATAR E CARIMBAR** ou ainda **ASSINATURA DIGITAL**.
Se possível retornar o mesmo por e-mail.
Favor observar atentamente o descritivo e demais características do orçamento.
Maiores esclarecimentos poderão ser solicitados por este e-mail ou pelos contatos descritos abaixo.
Qualquer dúvida, estamos à disposição.
Grata

Peço que, se possível, nos devolva até 20/07/2022.
Contamos com vosso orçamento.



Luciana Zanon
Secretária Municipal de Administração.
Dec. 6.930/2021
(46) 3552-1321 (46) 99914-0535

Autenticidade: 5271M4Z579JMX2HQDES | verificado em: 09/06/2022 10:15

050052

adm@capanema.pr.gov.br

De: Mail Delivery System <MAILER-DAEMON@arnie0112.email.locaweb.com.br>
Enviado em: segunda-feira, 11 de julho de 2022 16:16
Para: adm@capanema.pr.gov.br
Assunto: Successful Mail Delivery Report
Anexos: details.txt; Message Headers.txt

This is the mail system at host arnie0112.email.locaweb.com.br.

Your message was successfully delivered to the destination(s) listed below. If the message was delivered to mailbox you will receive no further notifications. Otherwise you may still receive notifications of mail delivery errors from other systems.

The mail system

<comercial@infotecmodelo.com.br>: delivery via 127.0.0.1[127.0.0.1]:24: 250
2.0.0 <comercial@infotecmodelo1hospedagemdesitesws70043113>
MDuKNwR3zOLrSQAAMWoe+w Saved

Autenticidade: 9271M4Z2S79JMK2HQDES (verificado em: 09/06/2022 10:16)

adm@capanema.pr.gov.br

De: adm@capanema.pr.gov.br
Enviado em: segunda-feira, 11 de julho de 2022 16:15
Para: 'loterica_da_sorte@hotmail.com'
Assunto: SOLICITAÇÃO PARA ORÇAMENTO DE MATERIAIS DE INFORMÁTICA
Anexos: ORÇAMENTO INFORMÁTICA REFEITO.xlsx

Boa tarde,
O Município de Capanema/PR estará realizando nova Licitação para **AQUISIÇÃO DE MATERIAIS DE INFORMÁTICA**.
Para isto, peço a sua gentileza e nos fornecer orçamento.
Segue em anexo a solicitação de orçamento, por gentileza, **ASSINAR, DATAR E CARIMBAR** ou ainda **ASSINATURA DIGITAL**.
Se possível retornar o mesmo por e-mail.
Favor observar atentamente o descritivo e demais características do orçamento.
Maiores esclarecimentos poderão ser solicitados por este e-mail ou pelos contatos descritos abaixo.
Qualquer dúvida, estamos à disposição.
Grata

**Peço que, se possível, nos devolva até 20/07/2022.
Contamos com vosso orçamento.**

Luciana Zanon
Secretária Municipal de Administração.
Dec. 6.930/2021
(46) 3552-1321 (46) 99914-0535

Autenticidade: 9271M4Z2S79JMK2HQDES (verificado em: 09/06/2022 10:16)

adm@capanema.pr.gov.br

De: postmaster@outlook.com
Enviado em: segunda-feira, 11 de julho de 2022 16:15
Para: adm@capanema.pr.gov.br
Assunto: Entregue: SOLICITAÇÃO PARA ORÇAMENTO DE MATERIAIS DE INFORMÁTICA
Anexos: details.txt; Anexo sem título 00436.txt

A sua mensagem foi entregue aos seguintes destinatários:

loterica_da_sorte@hotmail.com

Assunto: SOLICITAÇÃO PARA ORÇAMENTO DE MATERIAIS DE INFORMÁTICA

Autenticidade: 9271M4Z2S79JMK2HQDES (verificado em: 09/06/2022 10:16)

adm@capanema.pr.gov.br

De: adm@capanema.pr.gov.br
Enviado em: segunda-feira, 11 de julho de 2022 16:22
Para: 'mbcatalinense@hotmail.com'
Assunto: SOLICITAÇÃO PARA ORÇAMENTO DE MATERIAIS DE INFORMÁTICA
Anexos: ORÇAMENTO INFORMÁTICA REFEITO.xlsx

Boa tarde,
O Município de Capanema/PR estará realizando nova Licitação para **AQUISIÇÃO DE MATERIAIS DE INFORMÁTICA**.
Para isto, peço a sua gentileza e nos fornecer orçamento.
Segue em anexo a solicitação de orçamento, por gentileza, **ASSINAR, DATAR E CARIMBAR** ou ainda **ASSINATURA DIGITAL**.
Se possível retornar o mesmo por e-mail.
Favor observar atentamente o descritivo e demais características do orçamento.
Maiores esclarecimentos poderão ser solicitados por este e-mail ou pelos contatos descritos abaixo.
Qualquer dúvida, estamos à disposição.
Grata

**Peço que, se possível, nos devolva até 20/07/2022.
Contamos com vosso orçamento.**

Luciana Zanon
Secretária Municipal de Administração.
Dec. 6.930/2021
(46) 3552-1321 (46) 99914-0535

Autenticidade: 9271M4Z2S79JMK2HQDES (verificado em: 09/06/2022 10:16)

090053

adm@capanema.pr.gov.br

De: postmaster@outlook.com
Enviado em: segunda-feira, 11 de julho de 2022 16:22
Para: adm@capanema.pr.gov.br
Assunto: Entregue: SOLICITAÇÃO PARA ORÇAMENTO DE MATERIAIS DE INFORMÁTICA
Anexos: details.txt; Anexo sem título 00382.txt

A sua mensagem foi entregue aos seguintes destinatários:

mbcatalanense@hotmail.com

Assunto: SOLICITAÇÃO PARA ORÇAMENTO DE MATERIAIS DE INFORMÁTICA

Autenticidade: 9ZTMH2Z579JMKZHQGESI verificado em: 09/08/2022 10:16

adm@capanema.pr.gov.br

De: adm@capanema.pr.gov.br
Enviado em: segunda-feira, 11 de julho de 2022 16:18
Para: 'microeste@hotmail.com'
Assunto: SOLICITAÇÃO PARA ORÇAMENTO DE MATERIAIS DE INFORMÁTICA
Anexos: ORÇAMENTO INFORMÁTICA REFEITO.xlsx

Boa tarde,
O Município de Capanema/PR estará realizando nova Licitação para **AQUISIÇÃO DE MATERIAIS DE INFORMÁTICA**.
Para isto, peço a sua gentileza e nos fornecer orçamento.
Segue em anexo a solicitação de orçamento, por gentileza, **ASSINAR, DATAR E CARIMBAR** ou ainda **ASSINATURA DIGITAL**.
Se possível retornar o mesmo por e-mail.
Favor observar atentamente o descritivo e demais características do orçamento.
Maiores esclarecimentos poderão ser solicitados por este e-mail ou pelos contatos descritos abaixo.
Qualquer dúvida, estamos à disposição.
Grata

Peço que, se possível, nos devolva até 20/07/2022.
Contamos com vosso orçamento.



Luciana Zanon
Secretária Municipal de Administração.
Dec. 6.930/2021
(46) 3552-1321 (46) 99914-0535

Autenticidade: 9ZTMH2Z579JMKZHQGESI verificado em: 09/08/2022 10:16

adm@capanema.pr.gov.br

De: postmaster@outlook.com
Enviado em: segunda-feira, 11 de julho de 2022 16:18
Para: adm@capanema.pr.gov.br
Assunto: Entregue: SOLICITAÇÃO PARA ORÇAMENTO DE MATERIAIS DE INFORMÁTICA
Anexos: details.txt; Anexo sem título 00410.txt

A sua mensagem foi entregue aos seguintes destinatários:

microeste@hotmail.com

Assunto: SOLICITAÇÃO PARA ORÇAMENTO DE MATERIAIS DE INFORMÁTICA

Autenticidade: 9ZTMH2Z579JMKZHQGESI verificado em: 09/08/2022 10:16

adm@capanema.pr.gov.br

De: adm@capanema.pr.gov.br
Enviado em: segunda-feira, 11 de julho de 2022 16:14
Para: 'marcio@ckinformatica.net'
Assunto: SOLICITAÇÃO PARA ORÇAMENTO DE MATERIAIS DE INFORMÁTICA
Anexos: ORÇAMENTO INFORMÁTICA REFEITO.xlsx

Boa tarde,
O Município de Capanema/PR estará realizando nova Licitação para **AQUISIÇÃO DE MATERIAIS DE INFORMÁTICA**.
Para isto, peço a sua gentileza e nos fornecer orçamento.
Segue em anexo a solicitação de orçamento, por gentileza, **ASSINAR, DATAR E CARIMBAR** ou ainda **ASSINATURA DIGITAL**.
Se possível retornar o mesmo por e-mail.
Favor observar atentamente o descritivo e demais características do orçamento.
Maiores esclarecimentos poderão ser solicitados por este e-mail ou pelos contatos descritos abaixo.
Qualquer dúvida, estamos à disposição.
Grata

Peço que, se possível, nos devolva até 20/07/2022.
Contamos com vosso orçamento.



Luciana Zanon
Secretária Municipal de Administração.
Dec. 6.930/2021
(46) 3552-1321 (46) 99914-0535

Autenticidade: 9ZTMH2Z579JMKZHQGESI verificado em: 09/08/2022 10:16

00054

adm@capanema.pr.gov.br

De: Mail Delivery Subsystem <MAILER-DAEMON@mailserver2.softsul.net>
Enviado em: segunda-feira, 11 de julho de 2022 16:19
Para: adm@capanema.pr.gov.br
Assunto: Return receipt
Anexos: details.txt; Anexo sem título 00406.txt

The original message was received at Mon, 11 Jul 2022 16:18:54 -0300 from 238.213.60.187.dynamic.ampernet.com.br [187.60.213.238] (may be forged)

----- The following addresses had successful delivery notifications -----
<okinformatiacapanema@gmail.com> (relayed to non-DSN-aware mailer)

----- Transcript of session follows ----- <okinformatiacapanema@gmail.com>... relayed; expect no further notifications

Autenticidade: S2T1M4QZS79JMX2H0CE5I verificado em: 09/08/2022 10:16

adm@capanema.pr.gov.br

De: adm@capanema.pr.gov.br
Enviado em: segunda-feira, 11 de julho de 2022 16:20
Para: 'licitacaoonlystyle@gmail.com'
Assunto: SOLICITAÇÃO PARA ORÇAMENTO DE MATERIAIS DE INFORMÁTICA
Anexos: ORÇAMENTO INFORMÁTICA REFEITO.xlsx

Boa tarde,
O Município de Capanema/PR estará realizando nova Licitação para **AQUISIÇÃO DE MATERIAIS DE INFORMÁTICA**.
Para isto, peço a sua gentileza e nos fornecer orçamento.
Segue em anexo a solicitação de orçamento, por gentileza, **ASSINAR, DATAR E CARIMBAR** ou ainda **ASSINATURA DIGITAL**.
Se possível retornar o mesmo por e-mail.
Favor observar atentamente o descritivo e demais características do orçamento.
Maiores esclarecimentos poderão ser solicitados por este e-mail ou pelos contatos descritos abaixo.
Qualquer dúvida, estamos à disposição.
Grata

Peço que, se possível, nos devolva até 20/07/2022.
Contamos com vosso orçamento.

Luciana Zanon
Secretária Municipal de Administração.
Dec. 6.930/2021
(46) 3552-1321 (46) 99914-0535

Autenticidade: S2T1M4QZS79JMX2H0CE5I verificado em: 09/08/2022 10:16

adm@capanema.pr.gov.br

De: Mail Delivery Subsystem <MAILER-DAEMON@mailserver2.softsul.net>
Enviado em: segunda-feira, 11 de julho de 2022 16:20
Para: adm@capanema.pr.gov.br
Assunto: Return receipt
Anexos: details.txt; Anexo sem título 00388.txt

The original message was received at Mon, 11 Jul 2022 16:19:39 -0300 from 238.213.60.187.dynamic.ampernet.com.br [187.60.213.238] (may be forged)

----- The following addresses had successful delivery notifications -----
<licitacaoonlystyle@gmail.com> (relayed to non-DSN-aware mailer)

----- Transcript of session follows ----- <licitacaoonlystyle@gmail.com>... relayed; expect no further notifications

Autenticidade: S2T1M4QZS79JMX2H0CE5I verificado em: 09/08/2022 10:16

adm@capanema.pr.gov.br

De: adm@capanema.pr.gov.br
Enviado em: segunda-feira, 11 de julho de 2022 16:26
Para: 'pr-comercio@hotmail.com'
Assunto: SOLICITAÇÃO PARA ORÇAMENTO DE MATERIAIS DE INFORMÁTICA
Anexos: ORÇAMENTO INFORMÁTICA REFEITO.xlsx

Boa tarde,
O Município de Capanema/PR estará realizando nova Licitação para **AQUISIÇÃO DE MATERIAIS DE INFORMÁTICA**.
Para isto, peço a sua gentileza e nos fornecer orçamento.
Segue em anexo a solicitação de orçamento, por gentileza, **ASSINAR, DATAR E CARIMBAR** ou ainda **ASSINATURA DIGITAL**.
Se possível retornar o mesmo por e-mail.
Favor observar atentamente o descritivo e demais características do orçamento.
Maiores esclarecimentos poderão ser solicitados por este e-mail ou pelos contatos descritos abaixo.
Qualquer dúvida, estamos à disposição.
Grata

Peço que, se possível, nos devolva até 20/07/2022.
Contamos com vosso orçamento.

Luciana Zanon
Secretária Municipal de Administração.
Dec. 6.930/2021
(46) 3552-1321 (46) 99914-0535

Autenticidade: S2T1M4QZS79JMX2H0CE5I verificado em: 09/08/2022 10:16

4050055

adm@capanema.pr.gov.br

De: postmaster@outlook.com
Enviado em: segunda-feira, 11 de julho de 2022 16:26
Para: adm@capanema.pr.gov.br
Assunto: Entrega: SOLICITAÇÃO PARA ORÇAMENTO DE MATERIAIS DE INFORMÁTICA
Anexos: details.txt; Anexo sem título 00465.txt

A sua mensagem foi entregue aos seguintes destinatários:

pr_comercio@hotmail.com

Assunto: SOLICITAÇÃO PARA ORÇAMENTO DE MATERIAIS DE INFORMÁTICA

Autenticidade: 9ZTMH2Z579JMK2HQE5S | verificado em: 09/08/2022 10:16

adm@capanema.pr.gov.br

De: adm@capanema.pr.gov.br
Enviado em: segunda-feira, 11 de julho de 2022 16:13
Para: 'Suporte Pontocap Informatica'
Assunto: SOLICITAÇÃO PARA ORÇAMENTO DE MATERIAIS DE INFORMÁTICA
Anexos: ORÇAMENTO INFORMÁTICA REFEITO.xlsx

Boa tarde,
O Município de Capanema/PR estará realizando nova Licitação para **AQUISIÇÃO DE MATERIAIS DE INFORMÁTICA**.
Para isto, peço a sua gentileza e nos fornecer orçamento.
Segue em anexo a solicitação de orçamento, por gentileza, **ASSINAR, DATAR E CARIMBAR** ou ainda **ASSINATURA DIGITAL**.
Se possível retornar o mesmo por e-mail.
Favor observar atentamente o descritivo e demais características do orçamento.
Maiores esclarecimentos poderão ser solicitados por este e-mail ou pelos contatos descritos abaixo.
Qualquer dúvida, estamos à disposição.
Grata

Peço que, se possível, nos devolva até 20/07/2022.
Contamos com vosso orçamento.



Luciana Zanon
Secretária Municipal de Administração
Dec. 6.930/2021
(46) 3552-1321 (46) 99914-0535

Autenticidade: 9ZTMH2Z579JMK2HQE5S | verificado em: 09/08/2022 10:16

adm@capanema.pr.gov.br

De: Servidor de E-mail <MAILER-DAEMON@mailserver2.softsul.net>
Enviado em: segunda-feira, 11 de julho de 2022 16:14
Para: adm@capanema.pr.gov.br
Assunto: Mensagem entregue com sucesso
Anexos: details.txt; Message Headers.txt

* * * SUA MENSAGEM FOI ENTREGUE COM SUCESSO * * *

<suporte@pontocap.com.br>: delivery via spamfilter: delivered via spamfilter service

Autenticidade: 9ZTMH2Z579JMK2HQE5S | verificado em: 09/08/2022 10:16

[\(https://www.4c1k.com.br/\)](https://www.4c1k.com.br/)

[🛒 \(https://www.4c1k.com.br/carrinho/index\)](https://www.4c1k.com.br/carrinho/index)

[👤 \(https://www.4c1k.com.br/conta/index\)](https://www.4c1k.com.br/conta/index)



[📞 \(https://api.whatsapp.com/send?text=BATERIA%20DE%20LITHIUM%203V%20COM%201%20CR2032/1B100%20http%3A%2F%2Fwww.4c1k.com.br/produto/ODBY34427.html\)](https://api.whatsapp.com/send?text=BATERIA%20DE%20LITHIUM%203V%20COM%201%20CR2032/1B100%20http%3A%2F%2Fwww.4c1k.com.br/produto/ODBY34427.html)

[📄 \(https://www.4c1k.com.br/\)](https://www.4c1k.com.br/) / Casa, Jardim, Ferramentas [\(https://www.4c1k.com.br/casa-e-jardim/\)](https://www.4c1k.com.br/casa-e-jardim/) / 003 - Baterias Alcalinas, lítio & outras [\(https://www.4c1k.com.br/baterias-alkalinas-litio-e-outras/\)](https://www.4c1k.com.br/baterias-alkalinas-litio-e-outras/) /

BATERIA DE LITHIUM 3V COM 1 CR2032/1B100

Código: ODBY34427

Marcas: Panasonic <https://www.4c1k.com.br/marca/panasonic.html>

RS 42,99- RS 8,23

[//www.4c1k.com.br/carrinho/produto/110980389/adicionar/50](https://www.4c1k.com.br/carrinho/produto/110980389/adicionar/50)

Escolher: 4 dias úteis



[\(https://www.instagram.com/4c1kdistribuidora/\)](https://www.instagram.com/4c1kdistribuidora/)



Barras

RS 8,23

<https://www.4c1k.com.br/produto/110980389/adicionar/50>



RS 8,23

27/07/2022 14:09

Abraçadeira T181 200x2.5mm Preto - Hellermann Tyton - 100pcs | MercadoLivre

Autenticidade : 9ZTMHZS79JMX2HQES(verificado em : 09/08/2022 10:16)

Opções de frete e retirada

Calculamos os custos e prazos para este localização:

CP: 182795003 - Copacabana, Paraná
Escolher outra localização

Receber compra

Chegará sábado no seu endereço **RS 25,10**

Chegará segunda-feira no seu endereço **RS 25,10**

Retirar compra

Retire entre sexta-feira e segunda-feira em uma agência Mercado Livre **RS 23,80**

Ver no mapa

60900556



- Elettrica e Telecom EPCs
- Ferramentas
- Fixação e Vedação
- Motores e Bombas
- Abrasivos
- Rolamentos
- Hidráulicos e Pneumáticos
- Correias e Mangueiras
- Óleos, Fluidos e Solventes

Compartilhar

Abraçadeira T18L 200x2,5 Preto - Hellermann Tyton
100pcs

R\$ 27,90

HellermannTyton

T18L (200x2,5mm)

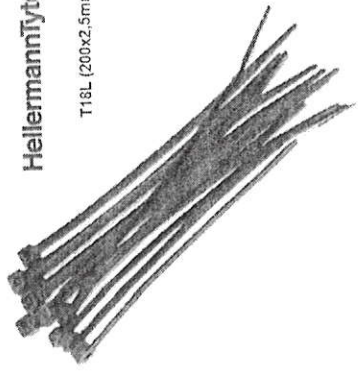

12x sem cartão
Ative o benefício Crédito 40
pague em parcelas baixas
Ative agora

ou em 6x R\$ 5,25 com cartões de
Ver as opções de pagamento

Cheques digitais
ver mais formas de entrega

Retorne a partir da amanhã em 1
opção: Multicoop Livre
Ver no mapa

Cor: Preto

Estoque disponível

Quantidade: 1 unidade de 34 opções

[Comparar aqui](#)

[Adicionar ao carrinho](#)

Expediente grátis
Temos mais de 3000 produtos para você
receber grátis.

Conta Saneamento, inclua o produto
adicionado ao seu boleto e o boleto
será emitido em 15 dias úteis.

Mantenedor Pontas PVC
Kunststoff Sp.

Anúncios do vendedor

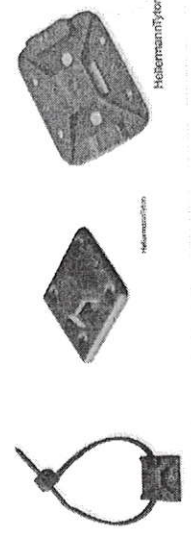

R\$ 46,00
1x R\$ 46,00
12x R\$ 11,00
12x R\$ 11,00
Fixador Auto Adesivo Ab2a
Preto - Hellermann Tyton...

R\$ 136,00
12x R\$ 11,33
Frisa grife
Fixador Adesivo Lixa a Preto -
Hellermann Tyton - 100unid

[Ver mais anúncios do vendedor](#)

Características principais

Marca: Hellermann Tyton
Modelo: T18L

Outras características

Material: Poliamida 6.6 (PA6.6)
Unidades por embalagem: 100

https://produto.mercadolivre.com.br/MLB-1409755138-abraçadeira-t18l-200x25mm-preto-hellermann-tyton-100pcs_-JM?matl_tool=14804773&... 1/4

**Canaleta PVC
Aparente Perfurada
Sem Divisória
80X50X2000MM Com
Tampa Cinza
Hellermann**

HDSP Idely 5986
por Hellermann

R\$ 162,87
R\$ 87,44 por peça

Em Estoque

Vendido por Plenobras

**Informações sobre o
produto**

Material	Pvc
Tipo	Aparente
Modelo	Perfurada
Com Divisória	S/Divisoria
Dimensões	80x50x2000 (Milímetro Quadrado)
Tampa	C/Tampa (Ampere)
Cor	Cinza

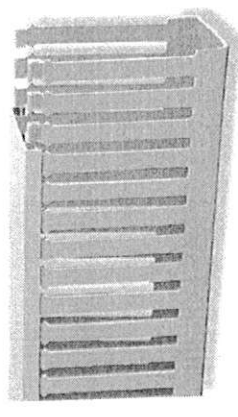

Quem somos

Olá!

<https://www.teky.com.br/2986/canaleta-pvc-aparente-perfurada-sem-divisoria-80x50x2000mm-com-tampa-cinza-hellermann>

Enviar para 057618300 Casa

Todos | Produtos em destaque | Mais novidades | Ofertas | Ambientes | Ergonomia | Ar e Ventilação | Cama, Nise e Banho | Iluminação | Decoração | Móveis

Dia dos Pais Confira sugestões de presentes

Clientes que visualizaram este item também visualizaram

Apoio Ergonomico para Cs Pés, Mdf Natural (Cor: Black Platin) - Souza & Cia
 R\$119,90

Apoio Ergonomico para Cs Pés, Mdf Natural (Cor: Paulistae) - ACOSS9
 R\$119,90

Apoio Ergonomico para Cs Pés, Mdf Natural (Cor: Paulistae) - ACOSS9
 R\$119,90

Casa | Móveis | Móveis para Escritório | Acessórios para Móveis

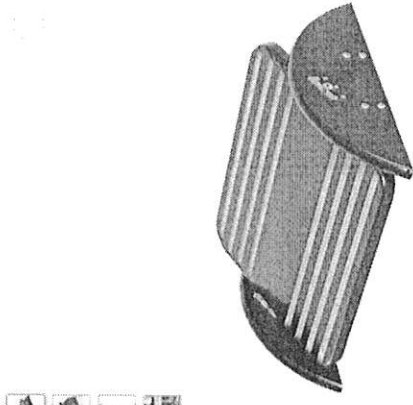
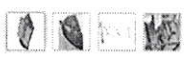

Apoio Ergonomico Office Stalo Preto
 Naurus, Stalo

84 avaliações de clientes

-10% R\$70,90

Em até 2x R\$ 35,45 sem juros

Enviar para 887929209

Em estoque.

Quantidade: 1

Adicionar ao carrinho

Comparar agora

Transação segura

Enviado por Amazon.com.br

Vendido por Amazon.com.br

Comprar este item como presente

Adicionar a Lista

Comparar outras 5 ofertas a partir de R\$ 70,90 Frete GRÁTIS no seu primeiro pedido.

Ofertas de vendedores na Amazon

R\$ 92,11 Adicionar ao carrinho

R\$ 99,92 de envio

Vendido por LUBO COMERCIAL

R\$ 103,74 Adicionar ao carrinho

*R\$ 35,62 de envio

Vendido por LUBIANI

R\$ 109,90 Adicionar ao carrinho

*Frete GRÁTIS

Vendido por Bink-Lubli

Tem para vender? Venda na Amazon

Autenticidade : 9ZTMHZ2579JMX2HQE5 (verificado em : 09/08/2022 10:16)

R\$ 87,44

Em estoque

Qtde: 1

Formas de Pagamento

Visa

Adicionar ao carrinho

Consulte nossa política de Trocas e Devoluções

Consultar entrega e valor do frete

CEP

85760-000 OK

Paraná / PR

Entrega: 29/07

Frete: R\$ 59,00

Produtos em promoção

Olá!



Amazon Assistant Economize com o nosso Verificador de Preços

000058

Autenticidade : 9ZTMHZ2579JMX2HQE5 (verificado em : 09/08/2022 10:16)

27/07/2022 15:03

Apio ergonômico para os pés c/ regulagem de altura MDF preto Stalo CX 1 UN - Móveis & Equipamentos - Kalunga

27/07/2022 15:03

Apio ergonômico para os pés c/ regulagem de altura MDF preto Stalo CX 1 UN - Móveis & Equipamentos - Kalunga

27/07/2022 15:03

Digite aqui sua busca

Mostrar 2 Equipamentos

Móveis & Equipamentos > Apoio Ergonômico > Apoio Ergonômico

Apoio ergonômico para os pés c/ regulagem de altura MDF preto Stalo CX 1 UN

Código: 023099 | Mais produtos Stalo | Ver informações do produto | 12 Avaliações

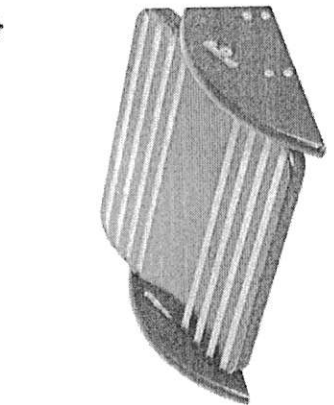
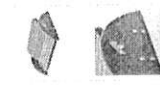

R\$ 82,90

Qtd: 1

CEP: 85760-000

R. Espírito Santo - Centro - Capriema - PR

Reciba em até 6 dias úteis* R\$ 10,81

Retire na loja em até 2 horas* **Grátis**

Autenticidade : 927M7Z9T9JMKZHCQES | verificado em : 09/08/2022 10:16

Descrição

Características do Produto

- Apoio ergonômico para os pés
- Com regulagem
- Fabricado em MDF
- Pintura em UV preto fosco

Dimensões

- 40 x 32 x 11,3cm

Avaliação do produto

4,0 de 5 estrelas

1 avaliações

- 5 Estrelas
- 4 Estrelas
- 3 Estrelas

Autenticidade : 927M7Z9T9JMKZHCQES | verificado em : 09/08/2022 10:16

https://www.kalunga.com.br/produto-ergonômico-para-os-pés-c-regulagem-de-altura-mdf-preto-stalo-cx-1-un/023099?pid=39

Compartilhe sua opinião com a gente.

Avaliar o produto

Confira as opiniões dos clientes sobre este produto

☆☆☆☆☆

Apoio ergonômico para pés

Produto em bom material, e bom tamanho, ainda não posso avaliar a durabilidade, mas aparenta ser bem resistente para o uso a que se destina.

Ximena Mújica Serdio

12/05/2022

Institucional

- Sobre a Kalunga
- Loja Kalunga
- Trabalhe Conosco
- Política de Privacidade
- Mãe do Site
- Serviços Kalunga
- Kalunga Cares & Prof
- Assessoria de Imprensa

Dúvidas

- Como funciona a loja
- Dúvidas sobre o cadastro
- Processo de pagamento na loja virtual
- Assessoria de atendimento e entrega de pedidos
- Descontos e taxa
- Segurança
- Nota Fiscal Eletrônica
- Produtos por Disponibilizar
- Política de Privacidade

Redes Sociais

- Instagram
- Facebook
- Twitter
- Blog Kalunga
- TikTok
- YouTube
- LinkedIn

Formas de Pagamento

- Cartões de crédito: Visa
- MasterCard, Banco, Club, Hipercard
- América Expressa e Elo
- Boleto Bancário, PIX e Pagamento Futuro
- Débito Online: Itaú, Banco do Brasil e Xipe Electron

Certificados e Segurança

Cartasão Nacional Axi

De preços, promoções, condições de pagamento, frete e entrega até aliados apenas para sempre. No caso de diferença de preço no site, a loja vence e o fabricante de compra. Não abrimos embargões.

Kalunga SA - CNPJ: 43.253.811/0001-50 - Endereço: Rua da Mooca, 766 - SP - CEP: 05104-000

Autenticidade : 927M7Z9T9JMKZHCQES | verificado em : 09/08/2022 10:16

https://www.kalunga.com.br/produto-ergonômico-para-os-pés-c-regulagem-de-altura-mdf-preto-stalo-cx-1-un/023099?pid=39

https://www.ccc.com.br/.../produtor=1181977&idp... 114

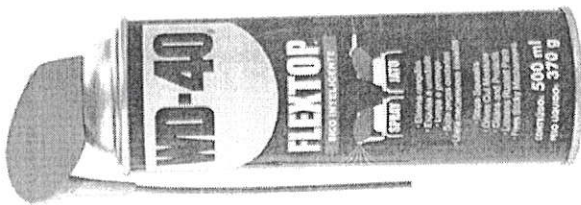

Insiram a barreira

Lubrificante Spray Wd-40 Flextop 500ml

Cód. 89459

De: R\$ 51,99
R\$ 49,99 un

Quantidade: (un)

1 +
★★★★★ 3 Avaliações

Comprar

Consultar Frete Prazo

85760090

Entrega em até 18 dias úteis, no valor R\$ 43,53

R\$ 43,53

Comprar

Computadores e Informática

Computadores e Informática

Computadores e Informática

Confira sugestões de presentes



Multilaser AC019, Suporte Para Cpu Ajustável, Preto com Rodas Unidade, Multicolor

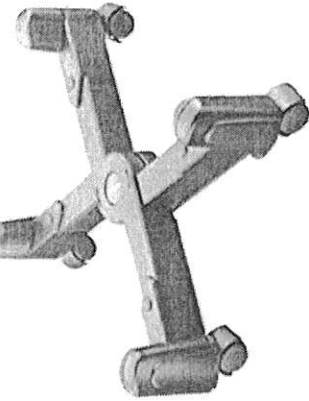

211

avaliações de clientes
16 perguntas respondidas
respostas para "para"...

R\$ 76,18

Em até 2x R\$ 38,09 sem juros
Ver parcelas disponíveis

Seguimento: Política e preço de Serviço Amazon.com.br

Adicionar à Lista

Comparar outras 14 ofertas a partir de R\$ 76,18 Frete GRATIS no seu primeiro pedido.

Ofertas de vendedores na Amazon

R\$ 76,90 Adicionar ao carrinho

Vendido por: MPPLACE OFICIAL

R\$ 71,90 Adicionar ao carrinho

Vendido por: TRP STORE

R\$ 95,22 Adicionar ao carrinho

Vendido por: LTZ SHOP

Tem para vender?

Venda na Amazon

Sobre este item

- O SUPORTE PARA GABINETES DA MULTILASER IRÁ MANTER O SEU COMPUTADOR SEGURO E PROTEGIDO CONTRA QUEDAS
- DE FÁCIL MONTAGEM E SUA LARGURA É AJUSTÁVEL
- SEUS PINOS DE PRESSÃO FACILITAM O ENCAIXE DAS RODAS E SUA ABERTURA MATEMATIcal e esqritório

Comparar outras 14 ofertas a partir de R\$ 76,18 Frete GRATIS no seu primeiro pedido.

Autenticidade : 92TMH2ZS79JMX2HQES (verificado em : 09/08/2022 10:16)

Autenticidade : 92TMH2ZS79JMX2HQES (verificado em : 09/08/2022 10:16)

Economize: R\$ 70,00

WWW.PERFORMANCE SOLUTIONS.COM.BR/CARRINHO/PRODUTO/4959411/ADICIONALF

Disponibilidade: Imediata



R\$ 136,59

Parcelas ▾

CALCULAR FRETE E PRAZO:

85760-000 calcular

R\$ 33,13 13 dias úteis PAC

R\$ 59,43 10 dias úteis SEDEX

* Este prazo de entrega está considerando a disponibilidade do produto + prazo de entrega.

DESCRIÇÃO DO PRODUTO

Fácil de Aplicar

Com uma consistência ideal, o MX-4 Edition 2019 é muito fácil de usar, mesmo para iniciantes.

Excelente desempenho

O composto ARCTIC MX-4 Edition 2019 é composto por micropartículas de carbono que levam a uma condutividade térmica extremamente alta. Ele garante que o calor gerado pela CPU ou GPU seja dissipado de forma rápida e eficiente, até mesmo adequado para overclock. Excelente em desempenho, o MX-4 Edition 2019 está entre os principais produtos para overclock. Excelente em desempenho, o MX-4 Edition 2019 está entre os principais produtos para overclock. Excelente em desempenho, o MX-4 Edition 2019 está entre os principais produtos para overclock.

Aplicação segura

Ele não contém quaisquer partículas metálicas tão condutividade elétrica não seria um problema. Ao contrário do composto de prata e cobre, ele garante que o contato com quaisquer pinos elétricos não resulte em danos de qualquer tipo.

Digite aqui sua busca

Acionar o filtro de produtos

↳ Eletrônica & Manutenção > Pilhas & Bateria > Pilha AAA - Palito

0000083
R\$ 24,90



Pilha Alcalina Duracell Palito AAA - BT 4 UN

Código: 623505 | Mais produtos Duracell | Ver informações do produto

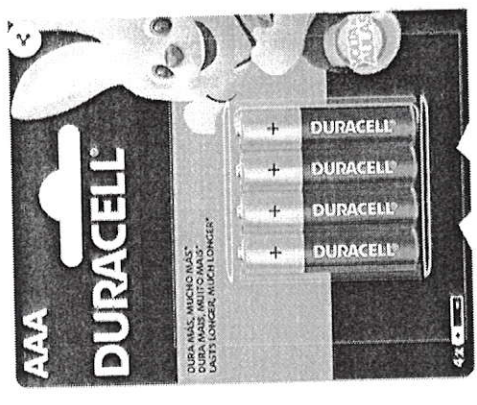

R\$ 24,90

Qtde: 1 Comprar

Assine e programe sua recorrência »

FRETE GRÁTIS Todo o Brasil

CEP: 85760-000
P. Espírito Santo - Centro - Capangama - PR

Receba em até 6 dias úteis*
Retire na loja em até 2 horas*
Grátis Grátis

Consulte o estoque em loja física
Selecione uma loja para verificar a disponibilidade

Descrição

Características do Produto

As pilhas alcalinas Duracell® estão disponíveis em uma enorme variedade de tipos e tamanhos, garantindo sempre o produto certo para diversas situações.

São indicadas para diferentes aparelhos, como controles remotos, lanternas, sensores, brinquedos e muito mais. DURA MAIS, MUITO MAIS! *As pilhas comuns de zinco-carbono. Os resultados podem variar por dispositivo.

A tecnologia de Duracell preserva a energia das pilhas que ainda não foram usadas, por até 10 anos.

Especificações

- A pilha Alcalina Duracell possui potência confiável e prolongada
- Sua química e seu design aperfeiçoados garantem o melhor desempenho em equipamentos de uso geral
- Design aperfeiçoado e melhor desempenho
- Ideal para equipamentos em geral

Embalagem

- Contém 4 unidades de pilha AAA

Ideal para

- Controle remoto
- Despertador
- Brinquedos
- Entre outros

★ Avaliação do produto



4,0 de 5 estrelas

7 avaliações

- 5 Estrelas
- 4 Estrelas
- 3 Estrelas
- 2 Estrelas
- 1 Estrela

Você comprou este produto na Kalunga?

Compartilhe sua opinião com a gente

Avaliar o produto

Confira as opiniões dos clientes sobre este produto

★★★★★ Pilha Ok Marca e tamanho que precisava. Elizabeth Vieira Bernardo	06/06/2022	Esta avaliação foi útil? Sim 0 Não 0
★★★★★ melhor marca sempre compri e entrega foi rápida Elisete Teixeira	17/05/2022	Esta avaliação foi útil? Sim 0 Não 0
★★★★★ Melhor pilha Melhor marca de pilha e a Kalunga entregou super rápido! Dayana Segna de Azeijo	10/05/2022	Esta avaliação foi útil? Sim 0 Não 0
★★★★★ Excelente Na minha opinião, são as melhores pilhas Douglas	14/04/2022	Esta avaliação foi útil? Sim 0 Não 0
★★★★★ Ótimo Custo x Benefício Pilhas de qualidade e com preço bom. Entrega rápida. Fernando Scherer Rücker	31/03/2022	Esta avaliação foi útil? Sim 0 Não 0

Ver mais avaliações

Dúvidas

- Sobre a Kalunga
- Lojas Kalunga
- Trabalho, Condição
- Fale conosco
- Mais do Site
- Serviços Kalunga
- Kalunga Copy/Paste
- Associação de Lojas

Redes Sociais

- Instagram
- Facebook
- Twitter
- Blog Kalunga
- Link
- Youtube
- Whatsapp

Formas de Pagamento

- Cartões de crédito: Visa, Mastercard, Diners Club, Hipercard, American Express e Elo
- Boleto Bancário, PIX e Pagamento Futuro
- Debito Online: Itaú, Banco do Brasil e Visa Electron

Certificados e Segurança

Certificações: Redmine, Aduf, eBit

Compre com segurança. Confira as condições de pagamento. Este e outros são válidos apenas para compra pelo site. Não são de aplicação de preço no site. O valor cobrado é o do cartão. Se comprar, não precisa entregar.

Kalunga SA - CNPJ: 43.283.611/0001-50 - Endereço: Rua da Mooca, 746 - São Paulo - SP - CEP: 03104-000

Avaliação: 927M4ZS79JMXZHQE8I verificado em: 09/08/2022 10:16



Digite aqui sua busca

Eletrônica & Manutenção

» Eletrônica & Manutenção » Pilhas & Baterias » Pilhas AA (Pequenas)

Pilha Alcalina Duracell Pequena AA - BT 16 UN

Código: 623829 | Mais produtos Duracell | Ver informações do produto

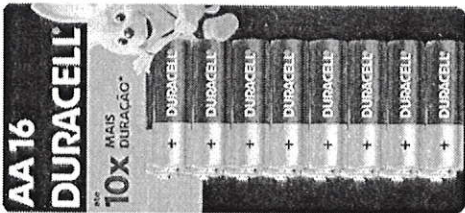

De: R\$ 73,90

R\$ 64,90

Qtd: 1

Comprar

Assine e programe sua recorrência »

FRETE GRÁTIS Todo o Brasil

CEP: 85760-000
R. Espírito Santo - Centro - Capuena - PR

Receba em até 6 dias úteis*
Retire na loja em até 2 horas**

Consulte estoque em loja física

Escolha uma loja para verificar a disponibilidade

Descrição

Características do Produto

As pilhas alcalinas Duracell® estão disponíveis em uma enorme variedade de tipos e tamanhos, garantindo sempre o produto certo para diversas situações. São indicadas para diferentes aparelhos, como controles remotos, lanternas, serras, brinquedos e muito mais.

DURA ATÉ 10 VEZES MAIS* vs. pilhas comuns de zinco-carbono. Os resultados podem variar por dispositivo.

A tecnologia de Duracell preserva a energia das pilhas que ainda não foram usadas, por até 10 anos

Especificações

- A pilha alcalina Duracell possui potência confiável e prolongada
- Melhor performance vs pilha de zinco, DURA MUITO MAIS
- Design aperfeiçoado e melhor desempenho

Embalagem

- Contem 16 unidades de pilhas AA

Ídeal para

- Controle remoto
- Dispersador
- Brinquedos

* Em relação a pilhas alcalinas comuns de zinco-carbono AA-BT-16-unid.623829



/conta/login) /cart

NÃO ENCONTROU O QUE PROCURAVA? ENTRE EM CONTATO

(<https://www.performancesolutions.com.br/hcontato>)



ENTRADA SEGURA
ENVIOS PARA TODO O BRASIL



BOLETO BANCÁRIO
DESCONTOS ESPECIAIS PARA GULETO



PARCELE AS SUAS COMPRAS
EM ATÉ 12x SEM JUROS VIA PÁYPAL

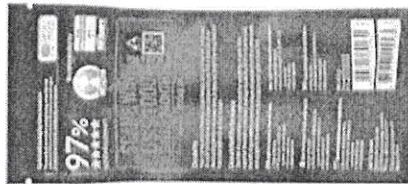
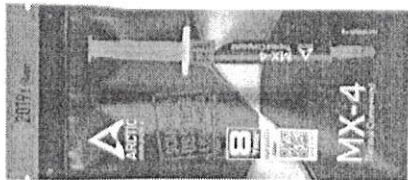

Início (<https://www.performancesolutions.com.br/>)

Hardware (<https://www.performancesolutions.com.br/hardware-alba-performance/>)

Refrigeração (<https://www.performancesolutions.com.br/peccas-refrigeracao-computador/>)

Pasta Térmica (<https://www.performancesolutions.com.br/pastas-termicas/>)

PASTA TÉRMICA ARCTIC COOLING MX-4 2019 EDITION

Código: MX-4-2019-Edition

Marca: Arctic (<https://www.performancesolutions.com.br/marca/arctic.html>)

R\$ 179,99



(<https://api.wh>

phone=55559



Ideal para

- Controle remoto
- despertador
- brinquedos
- Entre outros

★ Avaliação do produto



4,0 de 5 estrelas

7 avaliações

- 5 Estrelas
- 4 Estrelas
- 3 Estrelas
- 2 Estrelas
- 1 Estrela

Você comprou este produto na Kalunga?

Compartilhe sua opinião com a gente

Avaliar o produto

Confira as opiniões dos clientes sobre este produto



Pilha Ok

Marca e tamanho que precisava. Elizandra Vieira Bernardo

06/06/2022



melhor marca

sempre comprou e entrega foi rápida Elisete Teixeira

17/05/2022



Melhor pilha

Melhor marca de pilha e a kalunga entregou super rápido! Dayana Segna de Araujo

10/05/2022



Excelente

Na minha opinião, são as melhores pilhas Douglas

14/04/2022



Ótimo Custo x Benefício

Pilhas de qualidade e com preço bom. Entrega rápida. Fernando Scherer Rücker

31/03/2022

Ver mais avaliações

Institucional

- Sobre a Kalunga
- Lojas Kalunga
- Trabalhe Conosco
- Fale Conosco
- Mãe do Site
- Serviços Kalunga
- Kalunga Conosco Print
- Associação de Lojas

Dúvidas

- Soma função a loja
- Dúvidas sobre cadastro
- Problema pagamento da loja virtual
- Acompanhamento, alteração e entrega dos pedidos
- Devolução e troca
- Segurança
- Nota Fiscal Eletrônica
- Produtos Realize Pedido
- Política de Privacidade

Redes Sociais

- Instagram
- Facebook
- Twitter
- Blog Kalunga
- Link
- YouTube
- LinkedIn

Formas de Pagamento

- Cartões de crédito: Visa
- MasterCard, Diners Club, Hipercard
- American Express e Elo
- Boleto Bancário, PIX e Pagamento Futuro
- Debito Online: Itaú, Banco do Brasil e Visa Electron

Certificados e Segurança

Cartão de Crédito Realize Aqui eBit

Os preços, promoções, condições de pagamento, frete e entrega são válidos apenas para compras pelo site. No caso de diferença de preço no site e no aplicativo, o do aplicativo se considerará aplicável.

Kalunga SA - CNPJ: 43.283.811/0001-50 - Endereço: Rua de Mecon, 7165 - São Paulo - SP - CEP: 03104-000

Esta avaliação foi útil?

Sim 0 | Não 0

Autenticidade: 9271H2S79JMX2HQES1 verificado em: 09/08/2022 10:10

Esta avaliação foi útil?

Sim 0 | Não 0

Esta avaliação foi útil?

Sim 0 | Não 0

Esta avaliação foi útil?

Sim 0 | Não 0

Esta avaliação foi útil?

Sim 0 | Não 0

Digite aqui sua busca

Edição & Manutenção > Pilhas AA (Pequena)

Pilha Alcalina Duracell Pequena AA - BT 16 UN

Código: 623829 | Mais produtos Duracell | Ver informações do produto

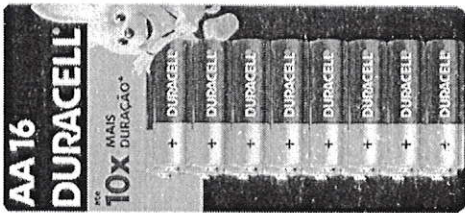

De R\$ 73,90

R\$ 64,90

Cidade:

Assine e programe sua recorrência »

FRETE GRÁTIS Todo o Brasil

CEP: 85760-000

R. Espírito Santo - Centro - Capanea - PR

Reciba em até 6 dias úteis*

Retire na loja em até 2 horas*

Consultar estoque em loja física

Escolha uma loja para verificar a disponibilidade

Descrição

Características do Produto

As pilhas alcalinas Duracell® estão disponíveis em uma enorme variedade de tipos e tamanhos, garantindo sempre o produto certo para diversas situações. São indicadas para diferentes aparelhos, como controles remotos, lanternas, sensores, brinquedos e muito mais.

DURA ATÉ 10 VEZES MAIS* vs. pilhas comuns de zinco-carbono. Os resultados podem variar por dispositivo.

A tecnologia de Duracell preserva a energia das pilhas que ainda não foram usadas, por até 10 anos

Especificações

- A pilha alcalina Duracell possui potência confiável e prolongada.
- Melhor performance vs pilhas de zinco. DURA MUITO MAIS
- Design aperfeiçoado e melhor desempenho

Embalagem

- Contem 16 unidades de pilhas AA

Ideal para

- Controle remoto
- Dispositivo
- Brinquedos

Até 7 dias para devolver a compra / Frete grátis para algumas regiões do Sul e Sudeste em compras acima de R\$ 299. Em até 10x no cartão / https://www.centraisuportes.com.br/blog



Faça uma pesquisa...



Entre ou cadastre-se

- Suportes
- Accessórios
- Linha Gamer
- Antenas
- Outros
- Ofertas
- Blog

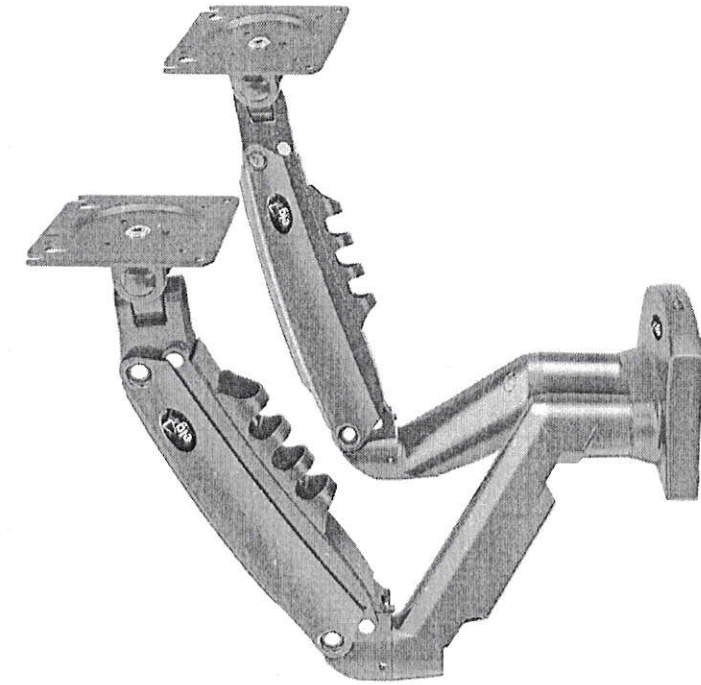

101 Avaliar produto

Suporte Articulado para 2 Monitores 17 a 35 com Ajuste Altura e Pistão a Gás F180USB ELG

Central Kalunga

https://www.centraisuportes.com.br/suporte-dois-monitores-articulado-ajuste-altura-f180usb-elg?utm_source=google&utm_medium=Shopping&utm_campaign=...

005071

27/07/2022 14:57
Suporte 2 Monitores Pistão a Gás F180USB ELG

R\$ 665,58
No boleto ou PIX

R\$ 672,31 em 1x no cartão de crédito |

+ formas de pagamento

Recaba até:

R\$ 6,66 de cashback

Garantia: 1 ano junto ao fabricante

1 + -

Central Cashback

Adicionar aos favoritos

Criar um alerta de preço

Calcule o frete

85760-000 OK

Entrega para Capanema/PR

- Rede Suj - GRÁTIS - de 5 à 6 dias úteis
- Total Express - R\$28,14 - de 9 à 10 dias úteis
- Braspress - R\$38,21 - de 13 à 14 dias úteis
- DBA Express - R\$38,51 - de 13 à 14 dias úteis
- DLog - R\$46,01 - de 13 à 14 dias úteis
- NTLog - R\$56,37 - de 15 à 16 dias úteis
- Next Express - R\$58,31 - de 11 à 12 dias úteis
- Transville - R\$104,11 - de 9 à 10 dias úteis
- Sedex - R\$132,32 - de 8 à 9 dias úteis
- Exata Cargo - R\$321,43 - de 10 à 11 dias úteis

Descrição do produto

Indicado para telas de 17 a 35 polegadas, com peso de 2 a 9kg (cada) e que tenham padrão de fixação VESA 75x75 e 100x100mm.

- * Peso apenas da tela, sem o pedestal / base original.
- ** Para saber o VESA do monitor basta verificar se ele tem na parte traseira 4 pontos com rosca na medida de 75x75 ou 100x100mm.
- ***A funcionalidade dos braços requer uma combinação proporcional das telas utilizadas. Combinar duas telas grandes, pode interferir na movimentação dos braços. As telas muito largas e deixam os braços do suporte sem ajuste.

IMPORTANTE

Largura Máxima para cada monitor: 92cm;

não ultrapasse 9kg (cada tela sem a base de

ativo com o suporte.

https://www.centralsoportes.com.br/suporte-dois-monitores-articulado-ajuste-altura-f180usb-elg?utm_source=google&utm_medium=Shopping&ut... 2/7

Autenticidade : 92TMH2ZS79JMXZHQES(verificado em : 09/08/2022 10:16)

27/07/2022 15:22

Switch 8P

TP-Link

TL-SG108E

10/100/1000 Mbps

Permanente

Switch

8 Portas

10/100/1000 Mbps

Permanente

Switch

8 Portas

10/100/1000 Mbps

Permanente

Switch

8 Portas

10/100/1000 Mbps

Permanente

Switch

8 Portas

10/100/1000 Mbps

Permanente

Switch

8 Portas

10/100/1000 Mbps

Permanente

Switch

8 Portas

10/100/1000 Mbps

Permanente

Switch

8 Portas

10/100/1000 Mbps

Permanente

Switch

8 Portas

10/100/1000 Mbps

Switch 8P TP-Link TL-SG108E 10/100/1000 Mbps | Permanente



Digite sua busca aqui

em qualquer dispositivo

Switch 8P TP-Link TL-SG108E 10/100/1000 Mbps

Ref: 565320

https://www.centralsoportes.com.br/switch-tp-link-tl-sg108e-10-100-1000-mbps?utm_medium=shopping&utm_source=google



18

TELEFONE COM FIO PLENO PRETO INTELBRAS

SKU: 42220

5 de 5 (2)

EM ESTOQUE

R\$59,00

R\$ 56,05 (5% de desconto) no boleto à vista ou PIX

Pague com **AME** e ganhe 5% de cashback!

- 6 +

ADICIONAR AO CARRINHO

Adicionar a sua lista de Favoritos

(https://www.contabilista.com.br/wishlist/index/add/product/5656/form_key/N50h28kJ0DnNBVU/)

Calcular Frete **Novo** sei meu CEP (<http://www.buscacep.correios.com.br/sistemas/buscacep/>)

85760000

CALCULAR

Total Express: 9 dia(s) útil(eis) - R\$0,00

PAC - Correios: 7 dia(s) útil(eis) - R\$24,67

Sedex - Correios: 5 dia(s) útil(eis) - R\$28,03

MAIS VENDIDOS

COMPRE + PAGUE -



CHAMEX 4x750-210 sulfite

<http://www.contabilista.com.br/sulfite-4x-750-210-x-297-chamex-500-fls.html>

COMPRE + PAGUE -



ALTO ALEGRE 1kg

<http://www.contabilista.com.br/portal-lapis-fume-acrimet-933.html>

COMPRE + PAGUE -



ALTO ALEGRE 1kg

<http://www.contabilista.com.br/acucar-refinado-1kg-alto-alegre.html>

COMPRE + PAGUE -



LAPIS FUME ACRIMET 933

<http://www.contabilista.com.br/portal-lapis-fume-acrimet-933.html>

COMPRE + PAGUE -



ALTO ALEGRE 1kg

<http://www.contabilista.com.br/acucar-refinado-1kg-alto-alegre.html>

COMPRE + PAGUE -



ALTO ALEGRE 1kg

<http://www.contabilista.com.br/acucar-refinado-1kg-alto-alegre.html>

Digite aqui sua busca

Smartphones e Telefonia

Smartphones & Tablets > Tablets > Tablets

Telefone de mesa pleno c/chave preto Intelbras CX 1 UN

Código: 678214 | Mais produtos Intelbras | Ver informações do produto

6 Avaliações



R\$ 68,50

Cidade: 1

CEP: 85760-000 alterar
R. Espírito Santo - Centro - Capinema - PR

Receba em até 6 dias úteis* **R\$ 8,07**

Retire na loja em até 2 horas* **Grátis**

Consultar estoque em loja física

Escolha um método de pagamento



Descrição

Características do Produto

Descrição

O Telefone PLENO chegou para levar a medalha de ouro. É resistente, prático e tem design moderno, originalmente brasileiro. Este nasceu para brilhar.

- 3 funções Flash: Redial/Rediscar e Mute/Mudo
- 3 volumes de campainha
- 2 timbres de campainha
- Opção de chave e bloqueio
- Posições mesa e parede

Especificações Técnicas

- Sinalização de linha, pulso e tom
- Duração do flash: 300 ms
- Dimensões: 167 x 137 x 90mm
- Não consome energia
- Peso sem embalagem: 415g

Avaliação do produto

000074

TP-LINK (bus.php?fb=316)

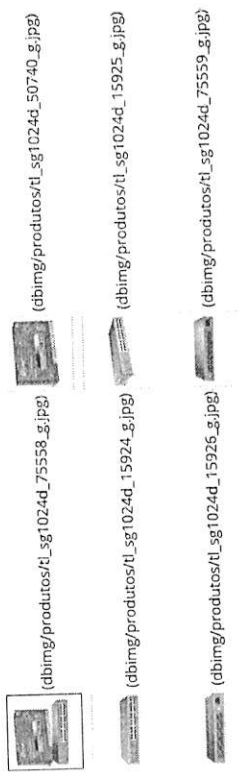
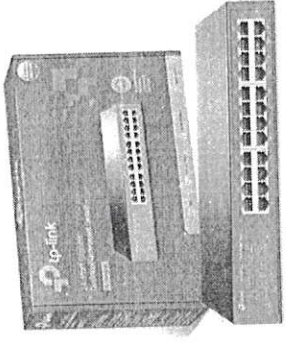

TP-LINK SWITCH 24 PORTAS GIGABIT RJ45 RACK

FONTE DE ALIMENTAÇÃO BIVOLT 100-240VAC 50/60HZ

Condição de TL-SG1024D: novo em embalagem comercial

Garantia de TL-SG1024D: 12 meses direto com a Net Computadores

Classificação Fiscal NCM de TL-SG1024D: 85176229

1 unidade em estoque, envio imediato (pg.prazos.php)

para mais preços o envio será entre 3 a 9 dias úteis (pg.prazos.php)

R\$ 1.692,90

A vista já com 10% de desconto (boleto/dépósito). Preço base SP. Informaremos caso iniciam impostos interestaduais.

ou no cartão de crédito por R\$1.880,37

Para parcelamento via Mercado Pago, PayPal e PagSeguro, os valores serão exibidos na tela de pagamento.

Adicionar ao carrinho

Comprar agora

Utilizamos cookies para garantir a melhor e mais segura experiência de compra. Para saber mais, consulte a nossa Política de Privacidade (st_pg_lgpd.php). Aceitar

Telefone Sem Fio Com Secretária Eletrônica KX-TGC220LBB

Telefone Sem Fio Com Secretária Eletrônica KX-TGC220LBB

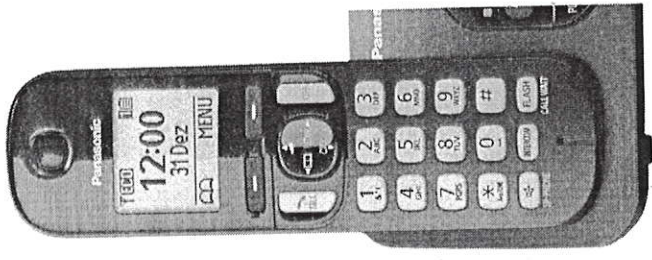

De: R\$ 329,00

R\$ 296,10

em até 5x R\$ 59,22 sem juros

10% OFF

Ver todas as formas de pagamento

Cor



Voltagem

850V

COMPRAR

Calcule o valor de entrega

87576-000

Não sei meu CEP

Normal Em até 12 dias úteis R\$ 37,10

Secretária eletrônica

Paraná

Calcular Frete

Selec: R\$ 56,98
Transportadora: R\$ 65,00

💰 achou preço melhor de TL-SG1024D?

👉 colar mais de 1 peça de TL-SG1024D

👉 indicar a um amigo TL-SG1024D

Detalhes técnicos

TL-SG1024D TP-Link switch 24 portas gigabit RJ45 rack

O TL-SG1024D 24-Port Gigabit switch oferece uma maneira fácil de fazer a transição para Gigabit Ethernet. Todas as 24 portas suportam MDI / MDIX, não precisa se preocupar com o tipo de cabo, plug and play, simplesmente. Além disso, com a tecnologia eficiente em termos energéticos inovadores, o TL-SG1024D pode economizar até 20% * do consumo de energia, tornando-se uma solução eco-friendly para a sua rede de negócios.

Tecnologia Verde da TP-Link

Esta nova geração de switch Gigabit TL-SG1024 possui as últimas inovadoras tecnologias de eficiência energética que podem expandir sua capacidade de rede com muito menos energia. Ela ajusta automaticamente o consumo de energia de acordo com o estado da conexão e o comprimento do cabo para limitar as emissões de carbono de sua rede. Ele também é compatível com RoHS da União Europeia, que proíbe o uso de certos materiais perigosos. Além disso, 80% do material de embalagem pode ser reciclado.

Desempenho Superior

O TL-SG1024 apresenta arquitetura de velocidade a cabo sem bloqueios com uma capacidade de 32Gbps na comunicação de transferência máxima de dados. Uma tabela de MAC Address de 8K fornece escalabilidade até para as redes maiores. Ele também suporta controle de fluxo 802.3x em modo full-duplex, e controle de fluxo de back pressure para o modo half-duplex que alivia o congestionamento do tráfego e assegura a transmissão confiável dos dados.

Fácil de Usar

Os autos recursos deste switch gigabit são de instalação de plug and play proporcionando uma instalação sem complicações. Nenhuma configuração é necessária. Auto MDI / MDIX com encaminhamento de todas as portas elimina a necessidade de cabos cruzados ou portas de uplink. Auto-negociação em cada porta detecta a velocidade do link de um dispositivo de rede (10, 100 ou 1000 Mbps) e ajusta inteligentemente para uma compatibilidade e um desempenho ideal. Seu tamanho compacto torna-o ideal para as estações de trabalho com espaço limitado, embora seja também montável em rack, conveniente e seguro. As luzes dinâmicas do LED fornecem visualização em tempo real do status do trabalho e diagnóstico das falhas básicas.

Especificações:

- 24 portas RJ45 10/100/1000 Mbps
- Tecnologias energéticas eficientes e inovadoras economizam até 40% de energia
- Suporta auto-aprendizagem de MAC address e auto MDI / MDIX
- Caixa de aço padrão de 19 polegadas de montagem em rack
- Padrões e Protocolos IEEE 802.3i, IEEE 802.3u, IEEE 802.3ab, IEEE 802.3x

Especificações:

xx/ww.tp-link.com/business-networking/unmanaged-switch/1sg1024d/#specifications

Especificações:

- Padrões e Protocolo: IEEE 802.3i, IEEE 802.3u, IEEE 802.3ab, IEEE 802.3x
 - Interface: 24 Portas RJ45 Auto-sensíveis 10/100/1000 Mbps com Auto Negociação (Auto MDI / MDIX)
- Utilizamos cookies para garantir a melhor e mais segura experiência de compra. Para saber mais, consulte a nossa Política de Privacidade (sti_pg_igpd.php). Aceitar

- Fan Quantity: Fanless
- Dimensões aprox. do produto: 294 x 180 x 44mm
- Fonte de Alimentação: 100-240VAC, 50/60Hz
- Tabela de MAC Address: 8K
- Taxa de Encaminhamento de Pacotes: 35.7Mpps
- Quadro Jumbo: 10KB
- Tecnologia Green: Tecnologias energéticas eficientes e inovadoras economiza energia até 40%
- Método de Transferência: Armazena e Encaminha
- Funções avançadas: Controle de Fluxo 802.3x, Back Pressure / Auto Uplink Em Cada Porta
- Certificação: FCC, CE, RoHS

Rede de Mídia:

- 10Base-T: UTP cabo categoria 3, 4, 5 (máximo 100m)
- EIA/TIA-568 100U STP (máximo 100m)
- 100Base-Tx: UTP cabo categoria 5, 5e (máximo 100m)
- EIA/TIA-568 100U STP (máximo 100m)
- 100Base-T: UTP cabo categoria 5, 5e (máximo 100m)

Requisitos do Sistema:

- Microsoft Windows 98SE
- NT / 2000 / XP
- Vista ou Windows 7
- MAC OS / NetWare / UNIX ou Linux

Ambiente:

- Temperatura de Operação: 0 ~ 40 °C (32 ~ 104 °F)
- Temperatura de armazenamento: -40 ~ 70 °C (-40 ~ 158 °F)
- Umidade de Operação: 10% ~ 90% sem condensação
- Umidade de armazenamento: 5% ~ 90% sem condensação

Conteúdo da Embalagem:

- Switch Gigabit de 24 portas
- Cabo de alimentação
- Guia do Usuário

TL-SG1024D TP-Link switch 24 portas gigabit RJ45 rack

Mais detalhes de TL-SG1024D no site do fabricante:

<http://www.tp-link.com.br/products/details/?model=TL-SG1024D> (<http://www.tp-link.com.br/products/details/?model=TL-SG1024D>)

Tags de TL-SG1024D: TL-SG1024D (bus.php?ps=TL-SG1024D), TL-SG1024D (bus.php?ps=TL-SG1024D), TL-SG116E (bus.php?ps=TL-SG116E), TL-SG116E (bus.php?ps=TL-SG116E), TL-SG1024D (bus.php?ps=TL-SG1024D), Switch Gigabit de mesa ou montável em rack de 24 portas (bus.php?ps=Switch Gigabit de mesa ou montável em rack de 24 portas), switch gigabit (bus.php?ps=switch gigabit), switch 24 portas (bus.php?ps=switch 24 portas), TL-SG116E (bus.php?ps=TL-SG116E).

Semelhantes
TL-SG1024D TP-Link switch 24 portas gigabit RJ45 rack

TP-LINK

D-Link

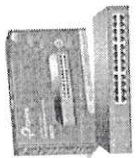

(p/rtslg1024d-tp-link-switch-24-portas/11296)
TL-SG1024D
 TP-LINK SWITCH 24 PORTAS GIGABIT RJ45 BACK FONTE DE ALIMENTAÇÃO BIVOLT (p/rtslg1024d-tp-link-switch-24-portas/11296)

RS 1.692,90 (p/rtslg1024d-tp-link-switch-24-portas/11296)
 preço desatualizado, atualize
 Adicionar ao carrinho



(p/teg424ws-switch-trendnet-teg424ws-24x/8266)
TEG-424WS
 SWITCH TRENDNET TEG-424WS 24X 10/100MBPS RJ-45 MAIS 4X 10/100/1000MBPS (p/teg424ws-switch-trendnet-teg424ws-24x/8266)

RS 703,90 (p/teg424ws-switch-trendnet-teg424ws-24x/8266)
 preço desatualizado, atualize
 Adicionar ao carrinho



(p/des1024d-dlink-switch-24-portas/635)
DES-1024D
 D-LINK SWITCH 24 PORTAS 10/100MBPS HALF OU FULL DUPLEX, RAM BUFFER, 2M (p/des1024d-dlink-switch-24-portas/635)

RS 689,90 (p/des1024d-dlink-switch-24-portas/635)
 preço desatualizado, atualize
 Adicionar ao carrinho

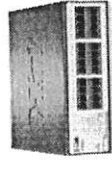

(p/fnsw2401-planet-switch-24x-10-100mbps/11710)
FNSW-2401
 PLANET SWITCH 24X 10/100MBPS RJ45 RACK19 (p/fnsw2401-planet-switch-24x-10-100mbps/11710)

RS 616,90 (p/fnsw2401-planet-switch-24x-10-100mbps/11710)
 preço desatualizado, atualize
 Adicionar ao carrinho

RS 3.499,90 (p/cplinkswitch-24-portas/28873)
 preço desatualizado, atualize
 Adicionar ao carrinho



(p/dws4026-dlink-switch-24-portas/98873)
DWS-4026
 D-LINK SWITCH 24 PORTAS GIGABIT L2+ POE WIRELESS MANAGED UNIFIED (p/dws4026-dlink-switch-24-portas/98873)

RS 3.499,90 (p/cplinkswitch-24-portas/28873)
 preço desatualizado, atualize
 Adicionar ao carrinho



(p/rtsf1024-tp-link-switch-24p-10-100mb/5021)
TL-SF1024
 TP-LINK SWITCH 24P 10/100MB RACK 19 NÃO GERENCIÁVEL (p/rtsf1024-tp-link-switch-24p-10-100mb/5021)

RS 703,90 (p/rtsf1024-tp-link-switch-24p-10-100mb/5021)
 Adicionar ao carrinho

TP-LINK

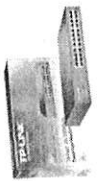

(p/rtsf1024d-tp-link-switch-24-portas/31866)
TL-SF1024D
 TP-LINK SWITCH 24 PORTAS FAST RJ45 10/100 L2 NÃO GERENCIÁVEL COM FONTE (p/rtsf1024d-tp-link-switch-24-portas/31866)

RS 749,90 (p/rtsf1024d-tp-link-switch-24-portas/31866)
 preço desatualizado, atualize
 Adicionar ao carrinho

ZyXEL



(p/gs110024eu0101f-switch-zyxel-24-portas/32304)
GS1100-24-EU0101F
 SWITCH ZYXEL 24 PORTAS GIGA (p/gs110024eu0101f-switch-zyxel-24-portas/32304)

RS 939,90 (p/gs110024eu0101f-switch-zyxel-24-portas/32304)
 preço desatualizado, atualize
 Adicionar ao carrinho



(p/sim224gtna-switch-cisco-gerenciavel-sf200/9573)
SIM224GT-NA
 SWITCH CISCO GERENCIÁVEL SF200-24 PORTAS 10/100+2 GIGABIT SFP (p/sim224gtna-switch-cisco-gerenciavel-sf200/9573)

RS 760,90 (p/sim224gtna-switch-cisco-gerenciavel-sf200/9573)
 preço desatualizado, atualize
 Adicionar ao carrinho

intelbras



(p/sf2400qr-switch-intelbras-fast-ethernet/5153)
SF2400QR
 SWITCH INTELBRAS FAST ETHERNET 24P 10/100MBPS, QOS, BIVOLT, RACK 19-1U (p/sf2400qr-switch-intelbras-fast-ethernet/5153)

RS 803,90 (p/sf2400qr-switch-intelbras-fast-ethernet/5153)
 preço desatualizado, atualize
 Adicionar ao carrinho

NETGEAR



(p/fs728tsna-switch-netgear-prosafe-smart/5632)
FS728TSNA
 SWITCH NETGEAR PROSAFE SMART 28 PORTAS 24X 10/100MBPS + 4X GIGABIT 10/ (p/fs728tsna-switch-netgear-prosafe-smart/5632)

RS 939,90 (p/fs728tsna-switch-netgear-prosafe-smart/5632)
 preço desatualizado, atualize
 Adicionar ao carrinho

Produzido sob encomenda

Utilizamos cookies para garantir a melhor e mais segura experiência de compra. Para saber mais, consulte a nossa Política de Privacidade (sti_pg_lgpd.php). Aceitar

https://netcomputadores.com.br/pt/sg1024d-tp-link-switch-24-portas/11296

477777

Autenticidade : 92TMH2ZS79JMX2HQES(verificado em : 09/08/2022 10:16)

Autenticidade : 92TMH2ZS79JMX2HQES(verificado em : 09/08/2022 10:16)

Utilizamos cookies para garantir a melhor e mais segura experiência de compra. Para saber mais, consulte a nossa Política de Privacidade (sti_pg_lgpd.php). Aceitar

https://netcomputadores.com.br/pt/sg1024d-tp-link-switch-24-portas/11296

Vitrine



JH019A HPE SWITCH OFFICECONNECT 1420/98889 124W COM DETEC (p/jh019a-hpe-switch-officeconnect-1420/98889)

avise-me quando disponível para mais peças, consulte aqui

RS 2.799,90 (p/jh019a-hpe-switch-officeconnect-1420/98889) (p/008654701-pctop-cadeira-de-escritorio/99485)

Adicionar ao carrinho



BCH-45PW BLUECASE CADDEIRA GAMER TITANIUM RECLINÁVEL SUPORTA ATÉ 120KG. TECIDO 5 (p/bch45pw-bluecase-cadeira-gamer-titanium/93449)

4 em estoque, envio imediato para mais peças, consulte aqui

RS 1.328,90 (p/bch45pw-bluecase-cadeira-gamer-tit-2022/93449) (fmsca0089vem-motospeed-cadeira-gamer-g2/96948)

Adicionar ao carrinho



Utilizamos cookies para garantir a melhor e mais segura experiência de compra. Para saber mais, consulte a nossa Política de Privacidade (stl_pg_lgpd.php). Aceitar

DTS SPORTS CADEIRA GAMER ELISE RAINBOW SIX BLACK AJUSTE DE ALTURA SUPO (p/123444-dts-sports-cadeira-gamer/97221)

2 em estoque, envio imediato para mais peças, consulte aqui

RS 1.777,90 (p/123444-dts-sports-cadeira-gamer/97221) (p/v8tmdmadvk-pcyes-cadeira-gamer-mad/97412)

Adicionar ao carrinho

Adicionar ao carrinho

NET COMPUTADORES EIRELI

Empresa Brasileira fundada em 1998. Atua como revendedora de equipamentos para informática com foco em hardware para TI empresarial. (pg_empresa.php)



Mercado Pago (https://mercadopago.com.br)

PayPal (https://paypal.com.br)

EMPRESA

Sobre Nós (pg_empresa.php)

Equipe Net (pg_equipe.php)

Trabalhe Conosco (pg_trabalhe.php)

Principais Clientes (pg_clientes.php)

Meus Dados (pa.php?pg=dados)

Meus Pedidos (pa.php?pg=pedidos)

Minhas Propostas (pa.php?pg=propostas)

Laboratório Técnico (pa.php?pg=laboratorio)

Ombudsman (pa.php?pg=ombudsman)

INFORMAÇÕES

Prazos de Envio (pg_prazos.php)

Formas de Pagamento (pg_pagamentos.php)

Termos de Venda (pg_termos_venda.php)

Termos de Uso (pg_termos_uso.php)

Informações Gerais (pg_info.php)

TAGS

Controladora (bus.php?ps=Controladora) Servidor (bus.php?ps=Servidor) Eletrônica (bus.php?ps=Eletrônica)

Etiquetadora (bus.php?ps=Etiquetadora) Rede (bus.php?ps=Rede) Impressora (bus.php?ps=Impressora)

Cadeira gamer (bus.php?ps=Cadeira gamer) Rádio (bus.php?ps=Rádio) Transceiver (bus.php?ps=Transceiver)

NAS (bus.php?ps=NAS)

CNPJ: 02.465.944/0001-60 - © Copyright 2022. Todos os Direitos Reservados | Design: Net Computadores (https://netcomputadores.com.br/)

008078

Utilizamos cookies para garantir a melhor e mais segura experiência de compra. Para saber mais, consulte a nossa Política de Privacidade (stl_pg_lgpd.php). Aceitar



Informações sobre o produto

Modelo: OptiPlex 5000 Small Desktop

Processador Intel Core i5-12400 (12 núcleos, 16 threads, 18 MB de cache L3, 65 W)
Memória 16 GB DDR5 (2x 8 GB)
Armazenamento 1 TB SSD NVMe

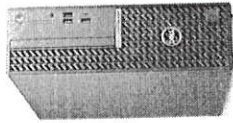

OptiPlex 5000 Small Desktop

12ª geração Intel Core i5-12400 (12 núcleos, 16 threads, 18 MB de cache L3, 65 W)
4x 8 GB DDR5 (16 GB)
1 TB SSD NVMe
Windows 11 Pro, Português
Intel Intel Integrated Graphics
Memória de 16 GB (2x 8 GB) DDR5, 2000MHz, ECC, Expansível até 128 GB
256 GB M.2 2280, PCIe NVMe, SSD, Class 35
Preço R\$ 4.990,00

Para o monitor, veja a página para acessórios



Adicione ao carrinho

Oferta especial (por tempo limitado) R\$ 4.990,00

Disponível em: 09/08/2022 10:16

Especificações técnicas

Processador Intel Core i5-12400 (12 núcleos, 16 threads, 18 MB de cache L3, 65 W)
Memória 16 GB DDR5 (2x 8 GB)
Armazenamento 1 TB SSD NVMe

Sistema operacional Windows 11 Pro para empresas
Adicione ao carrinho

Windows 11 Pro, Inglês, Francês, Espanhol - R\$ 31,00
Windows 11 Pro, Português - Selecionado

Windows 11 Home Single Language - R\$ 47,00
Windows 11 Home, Inglês, Francês, Espanhol - R\$ 0,00
Windows 11 Home, Inglês, Francês, Espanhol - R\$ 0,00

Placa de vídeo Intel Iris Xe Graphics G7 (16 GB)
Adicione ao carrinho

Placa de vídeo Intel Iris Xe Graphics G7 (16 GB) - R\$ 190,00

Mouse Dell Optical Mouse M518 (Black) - Selecionado
No mouse selected - R\$ 99,00
Mouse Logitech M320 - R\$ 54,00

Teclado com fio de Dell K5115 preto (português do Brasil) - Selecionado
Nenhum teclado selecionado - R\$ 90,00

Teclado sem fio de Dell K5113 preto (português do Brasil) - R\$ 85,00

Teclado com fio de Dell K5115 preto (português do Brasil) - Selecionado

Mouse Logitech M320 - R\$ 54,00

Mouse Logitech M320 - R\$ 54,00

Mouse Logitech M320 - R\$ 54,00

Mouse Logitech M320 - R\$ 54,00

Mouse Logitech M320 - R\$ 54,00



Informações sobre o produto

Modelo: OptiPlex 5000 Small Desktop

Processador Intel Core i5-12400 (12 núcleos, 16 threads, 18 MB de cache L3, 65 W)
Memória 16 GB DDR5 (2x 8 GB)
Armazenamento 1 TB SSD NVMe

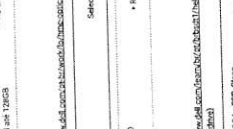

OptiPlex 5000 Small Desktop

12ª geração Intel Core i5-12400 (12 núcleos, 16 threads, 18 MB de cache L3, 65 W)
4x 8 GB DDR5 (16 GB)
1 TB SSD NVMe
Windows 11 Pro, Português
Intel Intel Integrated Graphics
Memória de 16 GB (2x 8 GB) DDR5, 2000MHz, ECC, Expansível até 128 GB
256 GB M.2 2280, PCIe NVMe, SSD, Class 35
Preço R\$ 4.990,00

Para o monitor, veja a página para acessórios



Adicione ao carrinho

Oferta especial (por tempo limitado) R\$ 4.990,00

Disponível em: 09/08/2022 10:16

Especificações técnicas

Processador Intel Core i5-12400 (12 núcleos, 16 threads, 18 MB de cache L3, 65 W)
Memória 16 GB DDR5 (2x 8 GB)
Armazenamento 1 TB SSD NVMe

Sistema operacional Windows 11 Pro para empresas
Adicione ao carrinho

Windows 11 Pro, Inglês, Francês, Espanhol - R\$ 31,00
Windows 11 Pro, Português - Selecionado

Windows 11 Home Single Language - R\$ 47,00
Windows 11 Home, Inglês, Francês, Espanhol - R\$ 0,00
Windows 11 Home, Inglês, Francês, Espanhol - R\$ 0,00

Placa de vídeo Intel Iris Xe Graphics G7 (16 GB)
Adicione ao carrinho

Placa de vídeo Intel Iris Xe Graphics G7 (16 GB) - R\$ 190,00

Mouse Dell Optical Mouse M518 (Black) - Selecionado
No mouse selected - R\$ 99,00
Mouse Logitech M320 - R\$ 54,00

Teclado com fio de Dell K5113 preto (português do Brasil) - R\$ 85,00

Teclado com fio de Dell K5115 preto (português do Brasil) - Selecionado

Teclado com fio de Dell K5115 preto (português do Brasil) - Selecionado

Mouse Logitech M320 - R\$ 54,00

Mouse Logitech M320 - R\$ 54,00

Mouse Logitech M320 - R\$ 54,00

Mouse Logitech M320 - R\$ 54,00

Mouse Logitech M320 - R\$ 54,00

000079

180000

Autenticidade : 9ZTMH2ZS79JMX2HQES (verificado em : 09/08/2022 10:16)

https://www.cec.com.br/tintas-e-acessorios/solventes-e-removedores/lubrificadores/lubrificante-spray-wd-40-flextop-500ml?produto=1181977&tp... 1/4



Imagem ilustrativa

Lubrificante Spray Wd-40 Flextop 500ml

Cec. 99349

De: R\$ 51,99

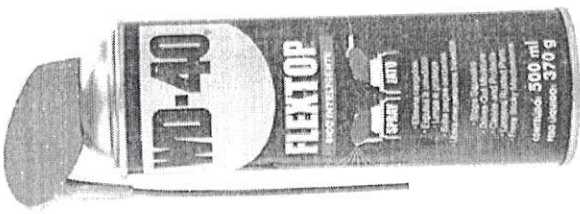
R\$ 49,99 um

Quantidade: (un)

- 1 +

★★★★★ 3 Avaliações

Comprar

Consultar Frete Prazo

Retire na loja

OK

Consultar Frete Prazo

R\$ 49,99

Entrega em até 18 dias úteis, no valor R\$ 43,53

R\$ 49,99

Comprar

https://www.cec.com.br/tintas-e-acessorios/solventes-e-removedores/lubrificadores/lubrificante-spray-wd-40-flextop-500ml?produto=1181977&tp... 1/4

Autenticidade : 9ZTMH2ZS79JMX2HQES (verificado em : 09/09/2022 10:16)

https://www.magazineluiza.com.br/limpa-contato-wurth-300ml-limpador-de-contatos-eletricos/p/fdb3keh2hc/aupiaur?&seller_id=technospaceinfo... 1/4

Procurar por:

Limpa Contato Wurth 300ml - Limpador De Contatos Elétricos

Magalu - Assistência - Filipez - Limpa Contato Wurth 300ml - Limpador De Contatos Elétricos

Limpa Contato Wurth 300ml - Limpador De Contatos Elétricos

Código: fdb3keh2hc. Não deslogue consulte o item

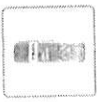

Warranty

Vendido por Technospace Informática

Entrega por Magazine Luiza

R\$ 33,49

Entrega grátis

R\$ 33,49

18x R\$ 3,35

ADICIONAR À COMPRA

COMPANHIA, PR - 45760-000

altrai

Receba em até 12 dias úteis

R\$ 33,49

Com prazo de entrega superior a 5 dias, o envio é realizado de forma gratuita e parcelado para mais de uma parcela, em um único produto.

ADICIONAR À COMPRA

Limpa Contato Wurth 300ml - Limp... R\$ 33,49 à vista

Verificar taxa

Descrição Completa

Avaliação dos Clientes

Formas de Pagamento

https://www.magazineluiza.com.br/limpa-contato-wurth-300ml-limpador-de-contatos-eletricos/p/fdb3keh2hc/aupiaur?&seller_id=technospaceinfo... 1/4

Dia dos Pais Confira sugestões de presentes

Clientes que visualizaram este item também visualizaram

WD40 Spray Produto Multissus 300 ml
 8.437
 R\$29,99

WD40 Er-Flex Multissus 400 ml
 28
 R\$70,88

WD40 Spray Produto Multissus 300 ml
 2.108
 R\$143,24

Automotivo - Óleos e Fluidos - Graxas e Lubrificantes

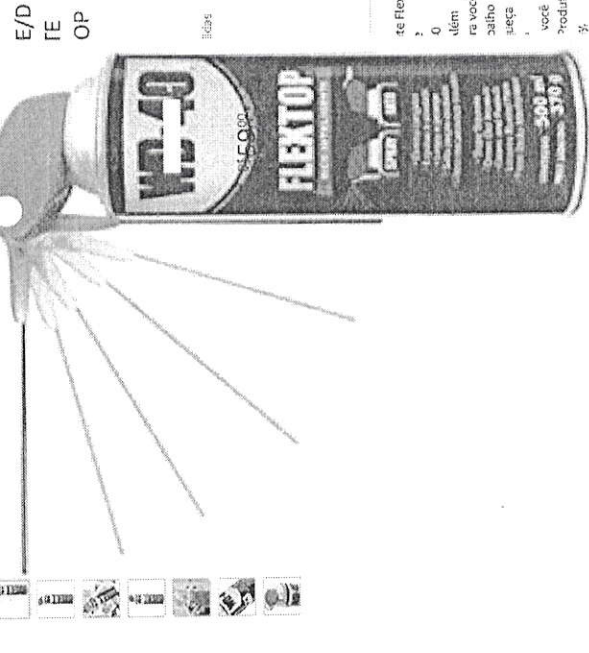

Passos e intusão para ampliar a imagem

Passos e superfícies, ou como jato, utilizando o canudo extensor para alcançar os lugares mais difíceis. Usa pertencente e natureza química lubrificante e anticorrosivo multissus / Derivados de petróleo

- OLEO LUBRIFICANTE/DESENGRIPANTE WD40 FLEX TOP 500ML 370G
- WD40

Comparar outras 22 ofertas a partir de R\$ 59,00 +R\$ 14,90 de frete

Autenticidade : 927MH22579JMX2H0E5 (verificado em : 09/08/2022 10:16)

000032

Dia dos Pais Confira sugestões de presentes

Clientes que visualizaram este item também visualizaram

Multilaser AC019, Suporte Para Cpu Ajustável, Preto com Rodas Unidade, Multicolor
 Marca: Multilaser

211 avaliações dos clientes
 116 perguntas respondidas

211 perguntas respondidas

R\$76,18

Em até 2x R\$ 38,09 sem juros
 Ver parcelas disponíveis

Computadoras e Informática - Peças e Componentes - Gabinete de Computador

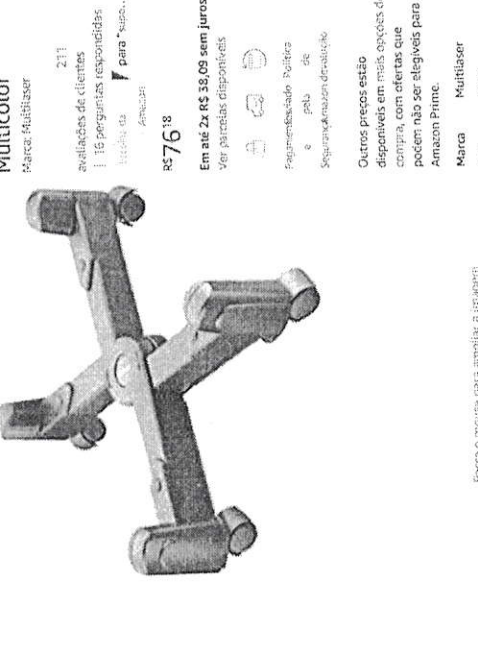

Passos e intusão para ampliar a imagem

Outros preços estão disponíveis em mais opções de compra, com ofertas que podem não ser elegíveis para o Amazon Prime.

Marca: Multilaser
Cor: Preto
Peso do produto: 565 Gramas
Dimensões do item: 8.8 x 41.8 x 10.5 centímetros x L x A

Sobre este item

- O SUPORTE PARA GABINETES DA MULTILASER É MANTER O SEU COMPUTADOR SEGURO E PROTEGIDO CONTRA QUEBRAS E SUJA LARGURA É AJUSTÁVEL
- SEUS PINOS DE PRESSÃO FACILITAM O ENCAIXE DAS RODAS E SUA ABERTURA Material escolar e escritório

Comparar outras 14 ofertas a partir de R\$ 76,18 **Frete GRÁTIS** no seu primeiro pedido

Autenticidade : 927MH22579JMX2H0E5 (verificado em : 09/08/2022 10:16)

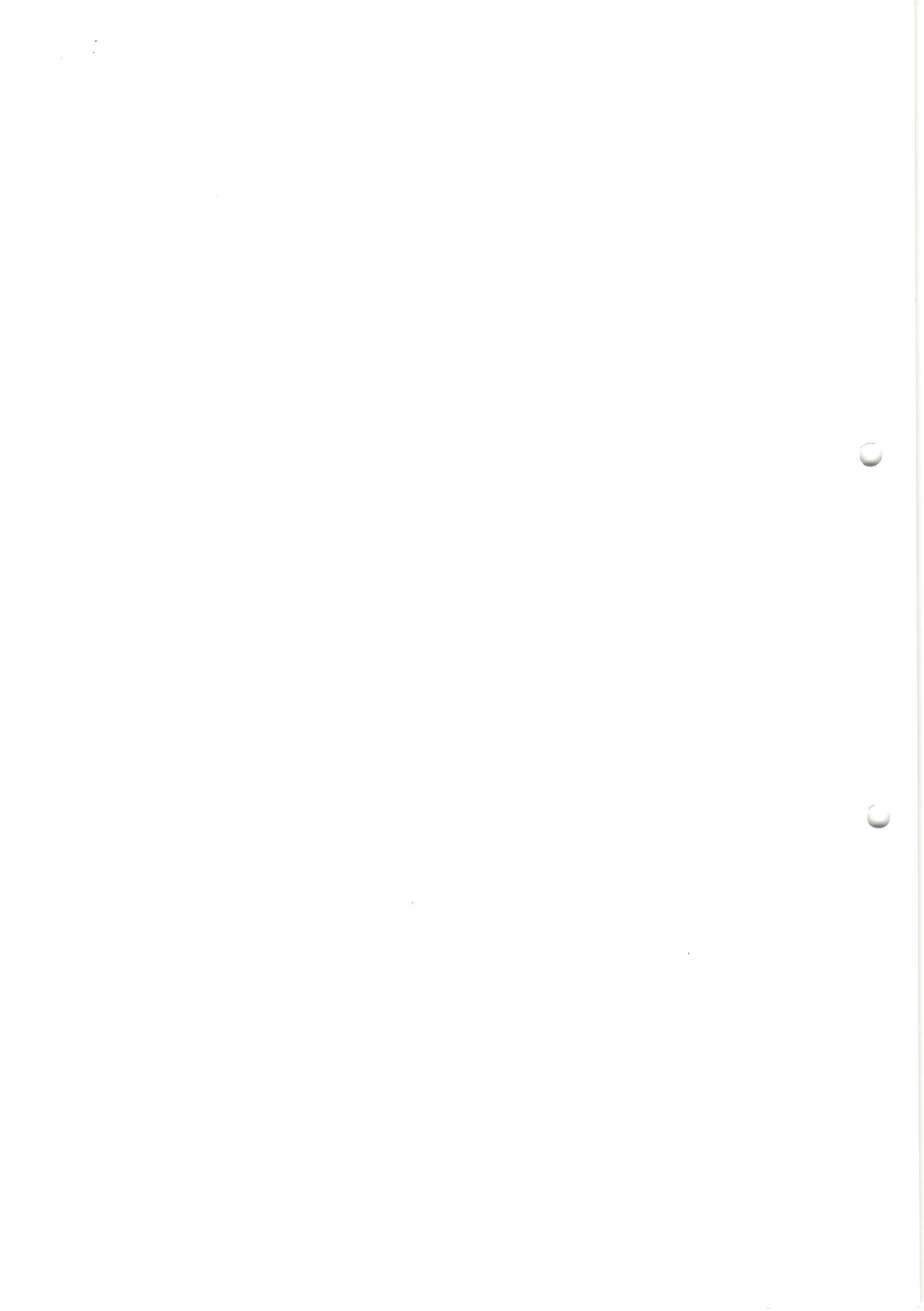

Liquida Shoptime Ofertas com até 60% de desconto! Aproveite



busque aqui seu produto



olá, faça seu login ou cadastre-se



- Capanema - PR Loucura do Dia Baixe o APP Cupons Receba Hoje Assista ao vivo Marcas próprias Liquida Shoptime Dia dos Pais Parcela em até 21x
- todos os departamentos Eletrrodomésticos Celulares TV Eletroportáteis Cama, mesa e banho Utilidades Domésticas LOUCURA DO DIA

Página Inicial > Pc Gamer > Componentes > Placa De Vídeo

FAVORITAR COMPARTILHAR

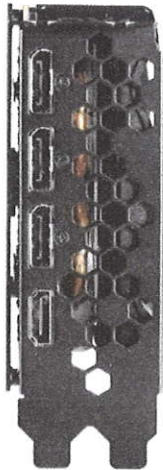

Placa de vídeo evga nvidia rtx 3060 xc - 12GB, 192bits

Faça a 1ª avaliação Faça a 1ª pergunta

placa de vídeo evga geforce rtx 3060 xc gaming, 12GB, GDDR6, 192 bits As placas de vídeo nvidia GeForce são baseadas na arquitetura de gpu Turing e na plataforma rtx totalmente nova. Isso dá a você até 6 vezes o desempenho das placa...

Mais informações

Política de troca e devolução

R\$ 3.990,90

em até 8x sem juros no cartão de crédito e receba R\$ 2,00 de volta na Ame

R\$ 3.990,90 em até 21x sem juros no cartão de crédito Ame e receba R\$ 2,00 de volta na Ame

Mais formas de pagamento

Capanema - PR

Receba até 18 de agosto grátis

Retire na loja a partir de 18 de agosto grátis

Corra! Temos apenas 5 no estoque.

COMPRAR

Este produto é vendido por Tertz Informática e entregue por Shoptime, que garante a sua compra, do pedido à entrega.

Você também pode gostar de...



Fonte Gamer Cougar GEX650, 650W, 80 Plus Gold, pfc Ativo...

R\$ 1.059,44

R\$ 748,49

7x de 106,92 s/juros



Console Playstation 5 - PS5

★★★★★

R\$ 4.499,99

8x de 562,49 s/juros



Placa de Vídeo GeForce rtx 3060 V2 oc tuf Gaming 12GB...

R\$ 4.185,28

R\$ 3.766,75

em 1x no cartão de crédito



Fonte Corsair CX650M - 650W, 80 Plus Bronze, Semi-modula...

R\$ 699,90

R\$ 529,90

5x de 105,98 s/juros



Placa v. Geforce

R\$ 2.288,7

R\$ 2.0

em 1x n

Os itens mais visitados

shoptime e os cookies: a gente usa cookies para personalizar anúncios e melhorar a sua experiência no site. Ao continuar navegando, você concorda com a nossa Política de Privacidade.

CONTINUAR E FECHAR

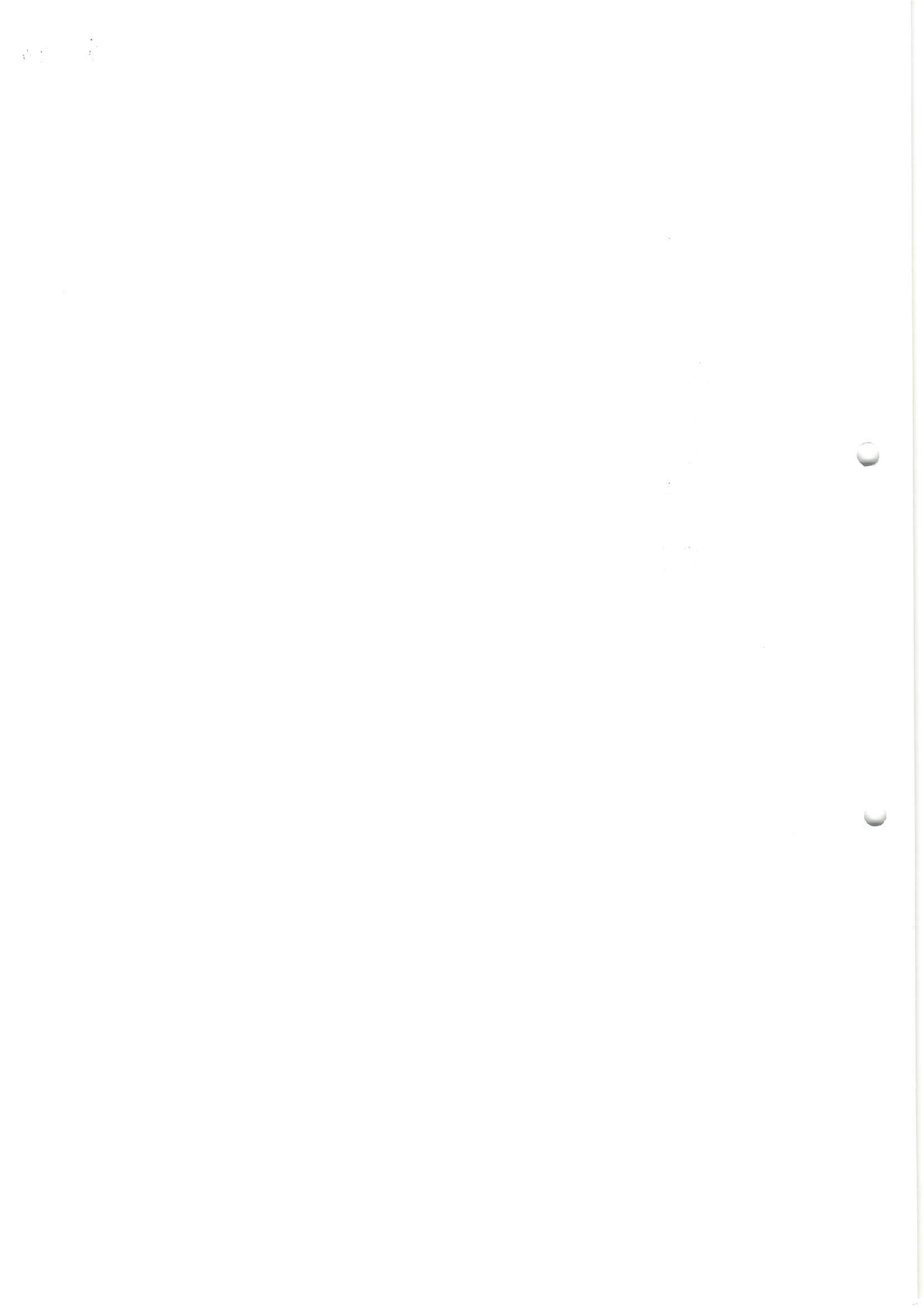

Sai
Vet



a
a...

R\$ 5,99

3x de 23,33 s/juros

Sm
No



xy
Fi...

R\$ 4

R\$ 4.399,00

em 1x no cartão de crédito

Bat
Rut



R\$ 249,90

8x de 31,23 s/juros

log



en

R\$ 109,99

5x de 21,99 s/juros

Joc
Que



R\$ 87,

em 1x n

Informações do produto

placa de vídeo evga geforce rtx 3060 xc gaming, 12GB, GDDR6, 192 bits

As placas de vídeo nvidia GeForce são baseadas na arquitetura de gpu Turing e na plataforma rtx totalmente nova. Isso dá a você até 6 vezes o desempenho das placas de vídeo da geração anterior e traz o poder do rastreamento de raios em tempo real e ia para os jogos.

A **evga GeForce rtx 3060** oferece aos jogadores a capacidade de vencer jogos em 1080p e 1440p, ao mesmo tempo em que oferece uma experiência nvidia rtx de qualidade e uma infinidade de benefícios de produtividade. A placa é alimentada pela arquitetura nvidia Ampere, que se duplica no rastreamento de raios e no desempenho de ia com núcleos rt aprimorados, núcleos de tensor e novos multiprocessadores de streaming. Com 12 gb de memória GDDR6, o desempenho de ponta não precisa ser sacrificado para encontrar uma placa para jogos e uso diário. Combinado com a próxima geração de design, resfriamento e overclock utilizando evga Precision X1, o evga GeForce rtx 3060 Series redefine o que significa ser construído para jogos e produtividade.

ESPECIFICAÇÕES:

Motor gráfico: nvidia GeForce rtx 3060

Núcleos cuda: 3584

Clock Impulso: 1882 MHz

Taxa de preenchimento de textura: 210,8 GT/s

Memória de vídeo: 12 gb

Interface da memória: 192 bits

Tipo da memória: GDDR6

Clock: 15000 MHz (efetivo)

Largura de banda: 360 GB/s

Resfriamento: Dual-Fan

Interface: PCIe 4.0

Portas:

1x hdmi

3x DisplayPort

Dimensões:

Altura: 110 mm

Comprimento: 201,8 mm

Largura: Slot duplo

Ficha técnica

Código	5408024639
Código de barras	4250812440754
Model	12G-P5-3657-KR
Fabricante	Evga

[denunciar anúncio](#)

Avaliações

Ajude outras pessoas,
faça a primeira avaliação desse produto ;)

[AVALIAR PRODUTO](#)

Dúvidas sobre o produto

shoptime e os cookies: a gente usa cookies para personalizar anúncios e melhorar a sua experiência no site. Ao continuar navegando, você concorda com a nossa [Política de Privacidade](#).

[CONTINUAR E FECHAR](#)

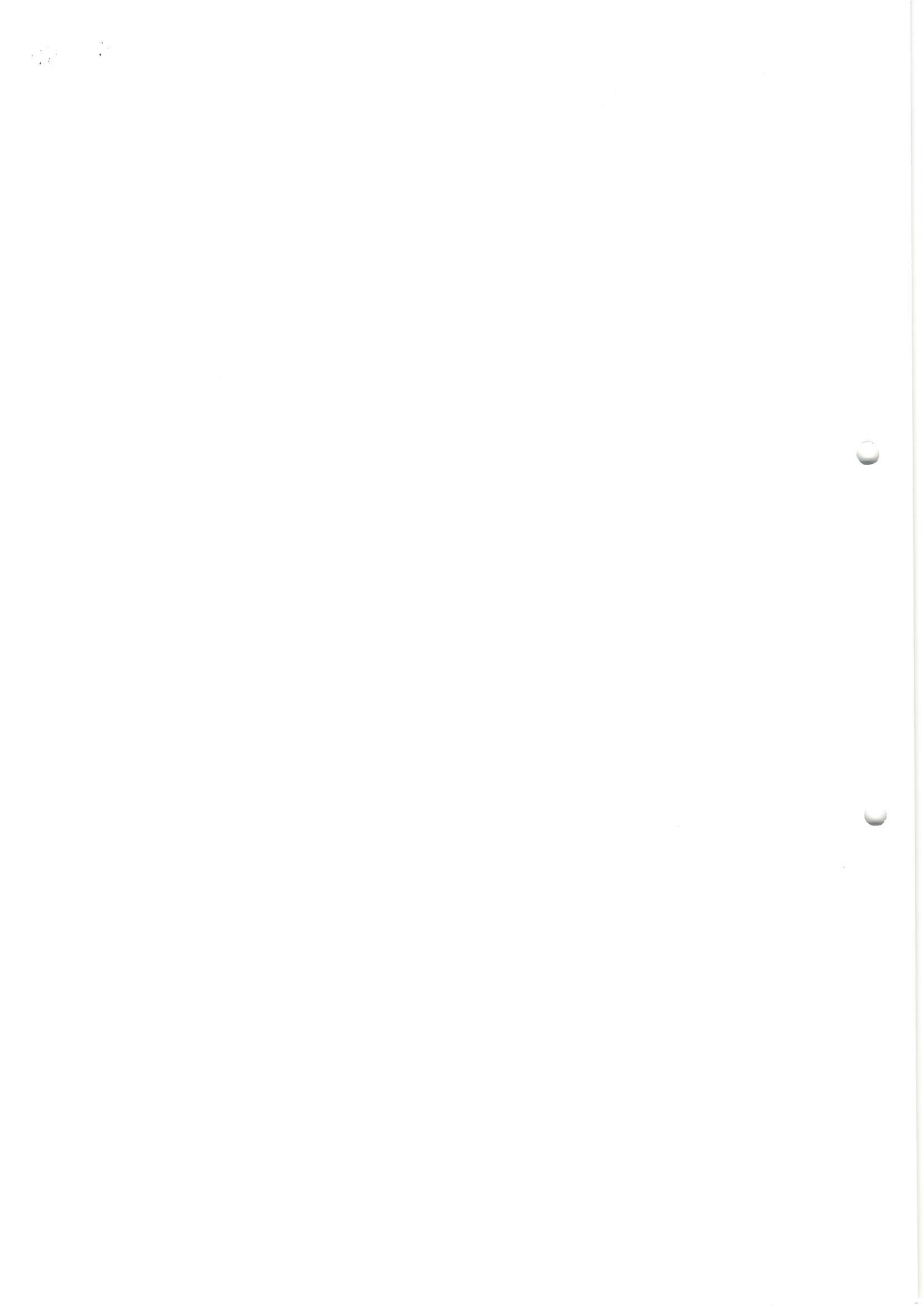

#PAISEMPAUSE • Presentes com **CUPOM TODO DIA** + até **50% OFF** Escolha!

busque aqui seu produto



olá, faça seu login ou cadastre-se

1

Capanema - PR

Baixe o APP

Cupom do dia

Dia dos Pais

Volta às Aulas

Pague no Carnê

Smartphones em oferta

Oferta WO

compre por departamento

Livros

Games

PC Gamer

Notebooks

Informática

Smartphones

Smart TVs

SÓ NO APP • R\$ 15 OFF

no cupom **15NOAPP**

Aproveite! [Baixe agora!](#)

*Cupom válido para compras acima de R\$50. Confira os regras.

[página inicial](#) > [pc gamer](#) > [componentes](#) > [placa de vídeo](#)

Favoritar Compartilhar



Placa De Vídeo Evga Nvidia Rtx 3060 Xc - 12gb, 192bits

Faça a 1ª avaliação Faça a 1ª pergunta

placa de vídeo evga geforce rtx 3060 xc gaming, 12GB, GDDR6, 192 bits As placas de vídeo nvidia GeForce são baseadas na arquitetura de gpu Turing e na plataforma rtx totalmente nova. Isso dá a você até 6 vezes o desempenho das placa...

[Mais informações](#)

[Conheça nossa política de troca](#)

~~R\$ 3.990,90~~ 12%

R\$

→ **3.511,99**

em 1x no **cartão de crédito** e receba R\$ 5,00 de volta na Ame

[Mais formas de pagamento](#)

[Capanema - PR](#)

Receba até **grátis** 18 de agosto

Retire na loja a **grátis** partir de 18 de agosto

Corra! Temos apenas 5 no estoque.

Comprar

Este produto é vendido por [Tertz Informática](#) e entregue por [Submarino](#), que garante a sua compra, do pedido à entrega.

Tá todo mundo querendo!

12%

6%

submarino e os cookies: a gente usa cookies para personalizar anúncios e melhorar a sua experiência no site. Ao continuar navegando, você concorda com a nossa [Política de Privacidade](#).

[continuar e fechar](#)





Placa
3060

R\$ 699,99

em 1x no cartão de crédito



Cor



R\$ 562,49

8x de R\$ 562,49 s/juros



For
650

R\$ 703,58

em 1x no cartão de crédito



Cor
Ssd



R\$ 268,74

8x de R\$ 268,74 s/juros

Os itens mais visitados



10%

Smartphone Samsung Galaxy
S20 FE 5G 128GB Snapdragon...



R\$ 1.998,99

em 1x no cartão de crédito



Console Playstation 5 - PS5



R\$ 4.499,99

8x de R\$ 562,49 s/juros



15%

Smart TV LG 50 pol 4K uhd WiFi
LG ThinQ Alexa 50UP751C



R\$ 4.299,99

R\$ 2.299,89

em 1x no cartão de crédito



Smartphone Samsung Galaxy
Note 20 Ultra 256GB 5G V



R\$ 4.399,00

em 1x no cartão de crédito

Informações do produto

placa de vídeo evga geforce rtx 3060 xc gaming, 12GB, GDDR6, 192 bits

As placas de vídeo nvidia GeForce são baseadas na arquitetura de gpu Turing e na plataforma rtx totalmente nova. Isso dá a você até 6 vezes o desempenho das placas de vídeo da geração anterior e traz o poder do rastreamento de raios em tempo real e ia para os jogos. A **evga GeForce rtx 3060** oferece aos jogadores a capacidade de vencer jogos em 1080p e 1440p, ao mesmo tempo em que oferece uma experiência nvidia rtx de qualidade e uma infinidade de benefícios de produtividade. A placa é alimentada pela arquitetura nvidia Ampere, que se duplica no rastreamento de raios e no desempenho de ia com núcleos rt aprimorados, núcleos de tensor e novos multiprocessadores de streaming. Com 12 gb de memória GDDR6, o desempenho de ponta não precisa ser sacrificado para encontrar uma placa para jogos e uso diário. Combinado com a próxima geração de design, resfriamento e overclock utilizando evga Precision X1, o evga GeForce rtx 3060 Series redefine o que significa ser construído para jogos e produtividade.

ESPECIFICAÇÕES:

Motor gráfico: nvidia GeForce rtx 3060

Núcleos cuda: 3584

Clock Impulso: 1882 MHz

Taxa de preenchimento de textura: 210,8 GT/s

Memória de vídeo: 12 gb

Interface da memória: 192 bits

Tipo da memória: GDDR6

Clock: 15000 MHz (efetivo)

Largura de banda: 360 GB/s

Resfriamento: Dual-Fan

Interface: PCIe 4.0

Portas:

1x hdmi

3x DisplayPort

Dimensões:

Altura: 110 mm

Comprimento: 201,8 mm

Largura: Slot duplo

submarino e os cookies: a gente usa cookies para personalizar anúncios e melhorar a sua experiência no site. Ao continuar navegando, você concorda com a nossa [Política de Privacidade](#).

[continuar e fechar](#)

Código

5408024639

Código de barras	4250812440754
Model	12G-P5-3657-KR
Fabricante	Evga

[denunciar anúncio](#)

Avaliações

Ajude outras pessoas,
faça a primeira avaliação desse produto ;)

[avaliar produto](#)

Dúvidas sobre o produto

Este produto ainda não tem perguntas.
Faça a primeira \o/

[Escrever pergunta](#)

Os mais vendidos da categoria

Os mais procurados da categoria

submarino e os cookies: a gente usa cookies para personalizar anúncios e melhorar a sua experiência no site.
Ao continuar navegando, você concorda com a nossa [Política de Privacidade](#).

[continuar e fechar](#)



vem aí • aniversário americanas • confira >

000088

busque aqui seu produto



olá, faça seu login ou cadastre-se



Capanema - PRA empresa baixe o app receba hoje cartão de credito ame marcas próprias produtos internacionais venda na americanas oferta

todos os departamentos mercado celulares eletrodomésticos informática tv e home theater eletroportáteis móveis beleza e perfumaria

página inicial > pc gamer > componentes > placa de vídeo

favoritar compartilhar



+1

Placa De Vídeo Evga Geforce Rtx 3060 Xc Gaming 12Gb Gddr6 - 12G-P5-3657-Kr

faça a 1ª avaliação faça a 1ª pergunta

Placa de vídeo evga geforce rtx 3060 xc gaming 12gb gddr6 - 12g-p5-3657-kr A evga geforce rtx 3060 oferece aos jogadores a capacidade de vencer jogos em 1080p e 1440p, ao mesmo tempo em que oferece uma experiência nvidia rtx de qual...

mais informações

política de troca e devolução

R\$ 4.199,89 12%

R\$ 3.695,90

à vista no cartão de crédito

R\$ 4.199,89 em até 8x de R\$ 524,98

mais formas de pagamento

ganhe R\$ 2,00 de volta na Ame pagando com cartão de crédito.

Capanema...

receba até 19 de agosto grátis

Corra! Temos apenas 4 no estoque.

comprar

Este produto é vendido e entregue por Olist. A Americanas garante a sua compra, do pedido à entrega. saiba mais

os itens mais vendidos



choc kit kat ao leite 41,5g nestle



chocolate kitkat white nestlé - 41,5g



caixa bombom especialidades 251g nestle



caixa de bombom garoto 250g

cerveja sleek it

americanas e os cookies: a gente usa cookies para personalizar anúncios e melhorar a sua experiência no site. Ao continuar navegando, você concorda com a nossa Política de Privacidade.

continuar e fechar

1x de R\$ 2,99 sem juros no cartão

1x de R\$ 2,99 sem juros no cartão

1x de R\$ 11,49 sem juros no cartão

1x de R\$ 10,99 sem juros no cartão

1x de R\$

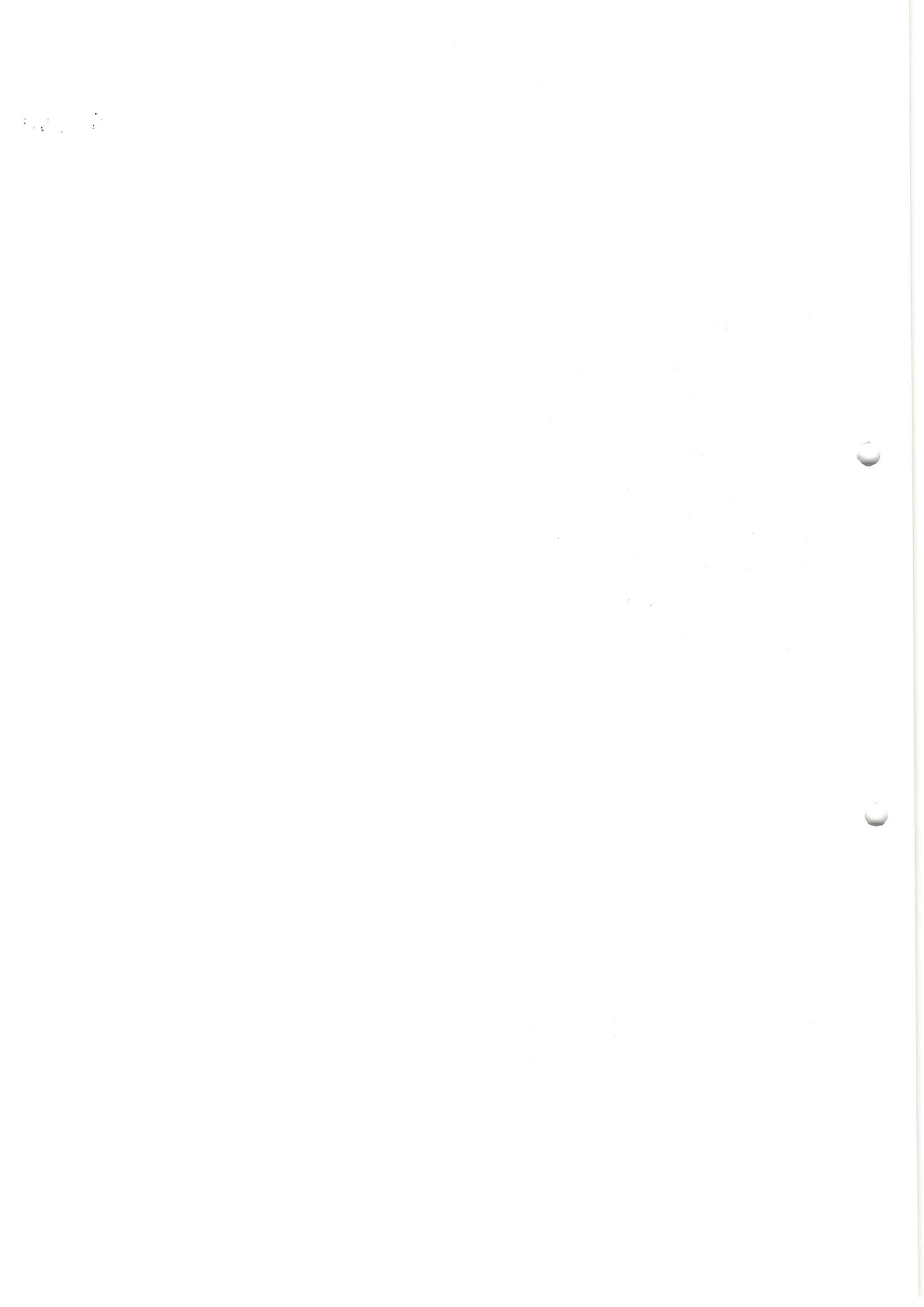

000089

os mais vendidos com desconto



garrafa térmica com cabo madeira nórdica branca 11 -...

★★★★★ 91 avaliações

R\$ 79,99

4x de R\$ 19,99 sem juros no cartão de crédito



patrocinado

livro - praticando o poder do agora: ensinamentos...

★★★★★ 20 avaliações

R\$ 36,90

1x de R\$ 36,90 sem juros no cartão de crédito



tinta de cabelo maxton marsala 8.26 eco

★★★★★ 14 avaliações

R\$ 14,49

1x de R\$ 14,49 sem juros no cartão de crédito



notebook lenovo ultrafino ideapad 3 amd ryzen 7-5700...

★★★★★ 56 avaliações

~~R\$ 3.699,00~~ 7%

R\$ 3.440,00

em 1x no cartão de crédito



smart tv wi-fi blu

★★★★

R\$ 1.59

8x de R\$ de crédito

informações do produto

Placa de vídeo evga geforce rtx 3060 xc gaming 12gb gddr6 - 12g-p5-3657-kr

A evga geforce rtx 3060 oferece aos jogadores a capacidade de vencer jogos em 1080p e 1440p, ao mesmo tempo em que oferece uma experiência nvidia rtx de qualidade e uma infinidade de benefícios de produtividade. A placa é alimentada pela arquitetura nvidia ampere, que se duplica no rastreamento de raios e no desempenho de ia com núcleos rt aprimorados, núcleos de tensor e novos multiprocessadores de streaming. Com 12 gb de memória gddr6, o desempenho de ponta não precisa ser sacrificado para encontrar uma placa para jogos e uso diário. Combinado com a próxima geração de design, resfriamento e overclock utilizando evga precision x1, o evga geforce rtx 3060 series redefine o que significa ser construído para jogos e produtividade.

Características:

- marca: evga
- modelo: 12g-p5-3657-kr

ver mais

ficha técnica

denunciar anúncio

avaliações

avaliar produto

Ajude outras pessoas, faça a primeira avaliação desse produto ;)

dúvidas sobre o produto

Este produto ainda não tem perguntas. Faça a primeira :)

escrever pergunta

os itens mais vendidos

americanas e os cookies: a gente usa cookies para personalizar anúncios e melhorar a sua experiência no site. Ao continuar navegando, você concorda com a nossa Política de Privacidade.

continuar e fechar

10.10.10

000000

Cookies: a gente guarda estatísticas de visitas para melhorar sua experiência de navegação, saiba mais em nossa [política de privacidade](#).

Insuaa logo - sem sua log - Insuaa logo - Insuaa logo - Insuaa logo

Procure por código, nome, marca...

Bem-vindo (.)
Entre ou cadastre-se

Ofertas para Copanema - 85760-000

0

ENTENDI E FECHAR

Todos os departamentos

Ofertas do Dia

Calculadora

Móveis

Eletrônicos

Tv e Vídeo

Informática

Saldão

Baixe o SuperApp

Cartão Magalu

magalu > Áudio > Assistente Virtual > Gravador Digital de Áudio Zoom H1N Handy Recorder Black

Gravador Digital de Áudio Zoom H1N Handy Recorder Black

Código ah2bdj625 | Ver descrição completa | Zoom



Avaliar produto

Vendido por [Pandora Music Shop.Com](#)
Entregue por [magalu](#)

R\$ 1.508,99
R\$ 1.276,60

no PIX (6% de desconto)
ou 10x de R\$ 135,81 sem juros

Cartão de crédito
sem juros

R\$ 1.358,09
10xR\$ 135,81

ADICIONAR À SACOLA

CAPANEMA, PR - 85760-000

alterar

Receba em até 10 dias úteis
Após o pagamento confirmado

Frete Grátis

Retire na loja a partir de 8 dias úteis
Após o pagamento confirmado

Frete Grátis

Os prazos de entrega começam a contar a partir da confirmação de pagamento e podem variar para mais de uma unidade de um mesmo produto.

Gravador Digital de Áudio Zoom H1N Handy ... R\$ 1.276,60 à vista

ADICIONAR À SACOLA

[Voltar ao topo](#)

[Descrição Completa](#)

[Avaliação dos Clientes](#)

[Formas de Pagamento](#)

16. 0-

aniversário americanas · até 80% de desconto | 50% de cashback* · queeero >

160000

busque aqui seu produto



olá, faça seu login ou cadastre-se

0

Capanema - PR pra sua empresa baixe o app receba hoje cartão de crédito ame marcas próprias produtos internacionais venda na americanas oferta do dia

todos os departamentos > mercado celulares eletrodomésticos informática tv e home theater eletroportáteis móveis beleza e perfumaria **oba, cupomi!**

página inicial > instrumentos musicais > som profissional > gravador e placa > gravador

favoritar compartilhar



Gravador Digital de Áudio Zoom H1N Handy Recorder Black

[faça a 1ª avaliação](#) [faça a 1ª pergunta](#)

Em qualquer lugar e em todos os lugares os microfones XY do H1n capturam som em estéreo de alta qualidade, suportando áudio em 24-bit e razões de amostragem de 44.1, 48 ou 96 KHz em WAV e diversos formatos MP3. Novos Controles com ...

[mais informações](#)

[política de troca e devolução](#)

R\$ 1.358,09

até 8x de R\$ 169,76

[mais formas de pagamento](#)

ganhe R\$ 2,00 de volta na Ame pagando com cartão de crédito.

Capanema - PR

receba até 23 de agosto

grátis

[mais formas de entrega](#)

Corral Temos apenas 5 no estoque.

americanas e os cookies: a gente usa cookies para personalizar anúncios e melhorar a sua experiência no site. Ao continuar navegando, você concorda com a nossa [Política de Privacidade](#).

continuar e fechar

Shop e entregue por Americanas, que garante

56.17



005092

Cookies: a gente guarda estatísticas de visitas para melhorar sua experiência de navegação, sabe mais em nosso [política de privacidade](#).

Procure por código, nome, marca...

Bem-vindo!
Entre ou cadastre-se

Clientes para Capanema - 85760-000

0

ENTENDI E FECHAR

Magalu > Audio > Assistente Virtual > Gravador Digital Microfone X / Y ZOOM H1n

Gravador Digital Microfone X / Y ZOOM H1n

Código ha596e251d | Ver descrição completa | Zoom



+ 3

Gravador Digital Microfone X / Y ZOOM H1n R\$ 1.480,92 à vista

[Voltar ao topo](#) [Descrição Completa](#) [Avaliação dos Clientes](#) [Formas de Pagamento](#)

[Avaliar produto](#)

Vendido por **Cheddas Som**
Entregue por **Magalu**

R\$ 1.526,72
R\$ 1.480,92
no PIX (3% de desconto)
ou 10x de R\$ 152,67 sem juros

Cartão de crédito
sem juros

R\$ 1.526,72
10xR\$ 152,67

ADICIONAR À SACOLA

📍 CAPANEMA, PR - 85760-000

alterar

📅 **Receba em até 9 dias úteis**
Após o pagamento confirmado

Frete Grátis

Os prazos de entrega começam a contar a partir da confirmação de pagamento e podem variar para mais de uma unidade de um mesmo produto.

ADICIONAR À SACOLA

Blank

ORÇAMENTO

RAZÃO SOCIAL: COMPUTECH INFORMÁTICA LTDA

CNPJ: 09.170.651/0001-02

EMAIL: COMERCIAL@INFOTECHMODELO.CO
M RR

ENDEREÇO: RUA NEREU RAMOS, 2454

COMPLEMENTO: SALA L148

BAIRRO: CENTRO

TELEFONE: 49 3365 3471

CONTATO: MICHAEL

CIDADE: MODELO

UF: SC

AQUISIÇÃO DE MATERIAIS DE INFORMÁTICA DIVERSOS PARA CONSUMO E MANUTENÇÃO DOS COMPUTADORES DE TODAS AS SECRETARIAS DA ADMINISTRAÇÃO PÚBLICA DE CAPANEMA – PR

MODALIDADE: PREGÃO ELETRÔNICO

PRAZO DE ENTREGA: 15 DIAS APÓS A SOLICITAÇÃO DA SECRETARIA RESPONSÁVEL.

PRAZO DE PAGAMENTO: 30 DIAS APÓS ENTREGA DOS PRODUTOS E DA NOTA FISCAL.

VALIDADE: 12 MESES.

LOTE 1

ITEM	CÓDIGO DO PRODUTO	PRODUTO/SERVIÇO	QUANTIDADE	UNIDADE	PREÇO MÁXIMO	PREÇO MÁXIMO TOTAL
1	61625	ACCESS POINT PADRÃO UNIFY, DUAL BAND, COM VELOCIDADE DE WIRELESS SUPERIOR A 1GBPS, PADRÕES DE WIFI 802.11A/B/G/N/R/K/V/AC, 2 PORTAS DE REDE GIGABIT, FONTE POE EXTERNA, SUPORTE PARA MONTAGEM EM TETO E PAREDE, CONFIGURAÇÃO EFETUADA PELO UNIFY CONTROLLER, REFERÊNCIA: UBIQUITY UAP-AC-PRO.	20,00	UN	2.749,19	54.983,80
2	61638	ADAPTADOR USB WIFI TP-LINK ARCHER T3U DUAL BAND AC 1300MBPS.	32,00	UN	278,39	8.908,48
3		ADAPTADOR USB BLUETOOTH 5.0, PARA FONES DE OUVIDO E ALTO-FALANTES PARA NOTEBOOK E DESKTOP, TAMANHO NANO, COM SUPORTE DE 7 DISPOSITIVOS SIMULTANEOS. REFERÊNCIA: TP-LINK UB500	50,00	UN	482,29	24.114,50
4	52660	BATERIAS 7A 12V PARA NOBREAKS, FLUTUAÇÃO DE VOLTAGEM ENTRE 13.5V A 13.8V, CORRENTE MÁXIMA DE RECARGA: 2.1A, REFERÊNCIA: UNIPOWER 1270E.	50,00	UN	174,79	8.739,50
5	52661	BATERIA DE LITHIUM 3V PADRÃO 2032.	50,00	UN	-	-
Valor total R\$						96.746,28

LOTE 2

ITEM	CÓDIGO DO PRODUTO	PRODUTO/SERVIÇO	QUANTIDADE	UNIDADE	PREÇO MÁXIMO	PREÇO MÁXIMO TOTAL
1		ADAPTADOR DVI MACHO PARA HDMI FÊMEA.	20,00	UN	119,90	2.398,00

000000094

2	61985	PLACA DE VIDEO COM AS SEGUINTE CARACTERÍSTICAS MÍNIMAS: 1920 PROCESSADORES GRÁFICOS, CLOCK 1680MHZ, BUS PCIE 3.0, 6GB DE MEMÓRIA GRÁFICA DDR4, BANDWIDTH 192BIT, CLOCK DE MEMÓRIA 14GHZ, COMPATÍVEL COM DX12, VULKAN E OPENGL 4.6, PADRÃO DE CONEXÕES HDMI 2.0B, DIPLAYPORT 1.4 E DUAL-LINK DVI, POSSUIR REAL-TIME RAY TRACING, DUAL FAN PARA ARREFECIMENTO, 1 CONECTOR DE ENERGIA 12V PADRÃO 8 PINOS. REFERÊNCIA: EVGA NVIDIA RTX 2060 XC ULTRA.	5,00	UN	4.645,07	23.225,34
Valor total R\$						25.623,34

LOTE 3

ITEM	CÓDIGO DO PRODUTO	PRODUTO/SERVIÇO	QUANTIDADE	UNIDADE	PREÇO MÁXIMO	PREÇO MÁXIMO TOTAL
1	52658	ADAPTADOR HDMI(MACHO) PARA VGA(FÊMEA).	10,00	UN	103,52	1.035,20
2		CABO DE ENERGIA TRIPOLAR DE EXTREMA QUALIDADE, PADRÃO IECC13, MÍNIMO 1,8 METROS, MÍNIMO 3X0,75MM, 10A 250V.	50,00	UN	-	-
3		CABO DE ENERGIA TRIPOLAR DE EXTREMA QUALIDADE, PADRÃO IEC320-C5, MÍNIMO 1,8 METROS, MÍNIMO 3X0,75MM, 7,5A 250V.	50,00	UN	-	-
4	52666	CABO HDMI(MACHO) PARA HDMI(MACHO) MÍNIMO 1,8MTS.	20,00	UN	59,90	1.198,00
5	56797	CABO HDMI(MACHO) PARA HDMI(MACHO) MÍNIMO 10MTS.	10,00	UN	199,90	1.999,00
6	61626	CABO HDMI(MACHO) PARA HDMI(MACHO) MÍNIMO 5MTS.	20,00	UN	149,90	2.998,00
7	52667	CABOS USB PARA IMPRESSORA A MACHO X B MACHO COM COMPRIMENTO DE 3 METROS PADRÃO 2.0.	20,00	UN	49,90	998,00
8	52670	CONECTORES MACHO RJ45 PADRÃO CAT6 - VIAS DE CONTATO PRODUZIDAS EM BRONZE FOSFOROSO COM CAMADAS DE 2,54 MICRÔMETROS DE NÍQUEL E 1,27 MICRÔMETROS DE OURO. REFERÊNCIA: INTELBRAS CONEX 1000 RJ45	500,00	UN	3,80	1.900,00
9	52671	FILTROS DE LINHA PADRÃO ABNT, MÍNIMO 5 TOMADAS.	100,00	UN	61,19	6.119,00
10	56799	FONTE PADRÃO ATX ENTRE 400W A 550W DE POTÊNCIA REAL, COM CERTIFICAÇÃO 80 PLUS BRONZE OFICIAL [FAVOR CONSULTAR EM: WWW.PLUGLOADSOLUTIONS.COM/80PLUSPOWERSUPPLIES.ASPX].	20,00	UN	402,35	8.047,00
11	58087	BATERIA RECARREGÁVEIS MODELO NI-MH (AAA) 800MAH PARA TELEFONES SEM FIO	200,00	UN	75,90	15.180,00
Valor total R\$						39.474,20

LOTE 4

ITEM	CÓDIGO DO PRODUTO	PRODUTO/SERVIÇO	QUANTIDADE	UNIDADE	PREÇO MÁXIMO	PREÇO MÁXIMO TOTAL
------	-------------------	-----------------	------------	---------	--------------	--------------------

1	52664	CABO DE REDE CAT5E COM MARCAÇÃO METRO A METRO, HOMOLOGADO PELA ANATEL, CABO 4 PARES TRANÇADO NÃO BLINDADO, ANTICHAMAS DIÂMETRO DE 0.45MM (24AWG), CAIXA COM 305MTS.	25,00	UN	1.045,70	26.142,50
2	56796	CABO DE REDE CAT6 COM MARCAÇÃO METRO A METRO, HOMOLOGADO PELA ANATEL, CONDUTOR DE COBRE NU, COBERTO POR POLIETILENO TERMOPLÁSTICO ADEQUADO, É UTILIZADO UM ELEMENTO CENTRAL EM MATERIAL TERMOPLÁSTICO PARA SEPARAÇÃO DOS 4 PARES. OS CONDUTORES SÃO TRANÇADOS EM PARES. CAPA EXTERNA EM MATERIAL NÃO PROPAGANTE A CHAMA EM CUMPRIMENTO COM AS DIRETIVAS EUROPEIAS ROHS (RESTRICTION OF HAZARDOUS SUBSTANCES), CONTENDO 4 PARES, 23AWG, DIÂMETRO NOMINAL DE 6MM, 42KG/KM, COMPRIMENTO DE 305 METROS POR CAIXA. REFERÊNCIA: GIGALAN CAT.6 U/UTP FURUKAWA.	7,00	UN	3.761,09	26.327,63
3	52671	FILTRO DE LINHA PADRÃO ABNT, MÍNIMO 5 TOMADAS	40,00	UN	61,19	2.447,60
Valor total R\$						54.917,73

LOTE 5

ITEM	CÓDIGO DO PRODUTO	PRODUTO/SERVIÇO	QUANTIDADE	UNIDADE	PREÇO MÁXIMO	PREÇO MÁXIMO TOTAL
1	56800	HD EXTERNO ARMAZENAMENTO MINI MÍNIMO DE 4TB, CONEXÃO USB 3.0, MEDIDAS 117MM POR 80MM POR 20,9MM, REFERÊNCIA: SEAGATE STEA4000400.	10,00	UN	1.141,06	11.410,60
2		HD INTERNO COM ARMAZENAMENTO MINIMO DE 12TB, PARA SERVIDORES DE ALTA DEMANDA, COM 256MB DE CACHE, PADRÃO SATA 7200RPM REFERÊNCIA: WESTERN DIGITAL WD121KFBX.	20,00	UN	4.034,24	80.684,80
Valor total R\$						92.095,40

LOTE 6

ITEM	CÓDIGO DO PRODUTO	PRODUTO/SERVIÇO	QUANTIDADE	UNIDADE	PREÇO MÁXIMO	PREÇO MÁXIMO TOTAL
1		GAVETA ORIGINAL PARA HD 3,5" DELL KG1CH, COM ADAPTADOR 2,5" DELL 9W8C4 PARA SERVIDORES DELL R530	5,00	UN	150,51	752,55
2	56804	MEMÓRIA PARA DESKTOP COM CAPACIDADE 16GB VELOCIDADE: 2133MHZ, CONSUMO VDD: 1,20V, ARQUITETURA DDR-4.	20,00	UN	517,04	10.340,80
3	56805	MEMÓRIA PARA DESKTOP COM CAPACIDADE 8GB VELOCIDADE: 2133MHZ, CONSUMO VDD: 1,20V, ARQUITETURA DDR-4.	20,00	UN	293,26	5.865,20
4	61630	MEMÓRIA RAM NOTEBOOK, CAPACIDADE 16GB, VELOCIDADE: 2133MHZ CONSUMO VDD: 1,2V ARQUITETURA DDR4.	20,00	UN	517,04	10.340,80
5	56680	MEMÓRIA RAM NOTEBOOK, CAPACIDADE 8GB, VELOCIDADE: 1600MHZ, CONSUMO VDD: 1,35V, ARQUITETURA DDR3L.	10,00	UN	189,24	1.892,40

05096

6	56806	MEMÓRIA RAM NOTEBOOK, CAPACIDADE 8GB, VELOCIDADE: 2133MHZ CONSUMO VDD: 1,2V ARQUITETURA DDR4.	20,00	UN	293,26	5.865,20
Valor total R\$						35.056,95

LOTE 7

ITEM	CÓDIGO DO PRODUTO	PRODUTO/SERVIÇO	QUANTIDADE	UNIDADE	PREÇO MÁXIMO	PREÇO MÁXIMO TOTAL
1	58093	PROCESSADOR PARA COMPUTADOR AMD RYZEN 5 MODELO 5600G OU SUPERIOR, PARA SOQUETE AM4, COM CLOCK 3,9GHZ, 16MB CACHE L3 3MB CACHE L2, 6 NUCLEOS E 12 THREADS, PROCESSADOR GRÁFICO INTEGRADO RADEON GRAPHICS, COM COOLER BOX	10,00	UN	2.304,42	23.044,20
2	61986	PROCESSADOR PARA COMPUTADOR INTEL CORE I3 MODELO 9100 OU SUPERIOR (PARA CHIPSETS COMPATÍVEIS COM COFFE LAKE), PARA SOQUETES LGA 1151, COM CLOCK DE 3,6GHZ, 6MB DE CACHE, PROCESSADOR GRÁFICO INTEGRADO, COM COOLER BOX.	10,00	UN	1.847,90	18.479,00
3		PROCESSADOR PARA COMPUTADOR INTEL CORE I3 MODELO 10100 OU SUPERIOR (PARA CHIPSETS COMPATÍVEIS COM COMET LAKE), PARA SOQUETES LGA 1200, COM CLOCK DE 3,6GHZ, 6MB DE CACHE, PROCESSADOR GRÁFICO INTEGRADO, COM COOLER BOX.	10,00	UN	1.457,08	14.570,80
4		PROCESSADOR PARA COMPUTADOR INTEL CORE I3 MODELO 12100 OU SUPERIOR (PARA CHIPSETS COMPATÍVEIS COM ALDER LAKE), PARA SOQUETES LGA 1700, COM CLOCK DE 3,3GHZ, 12MB DE CACHE, PROCESSADOR GRÁFICO INTEGRADO, COM COOLER BOX.	10,00	UN	1.736,56	17.365,60
Valor total R\$						73.459,60

LOTE 8

ITEM	CÓDIGO DO PRODUTO	PRODUTO/SERVIÇO	QUANTIDADE	UNIDADE	PREÇO MÁXIMO	PREÇO MÁXIMO TOTAL
1		PLACA MÃE PADRÃO INTEL LGA1151, PARA PROCESSADORES INTEL 8ª E 9ª GERAÇÃO, 2 SLOTS DDR4, 4 PORTAS SATA 6GB/S, 1 PORTA M2 PCI GEN3 X4, 4 PORTAS USB TRASEIRAS, 2 PORTAS USB 3.0 FRONTAIS + 2 PORTAS USB 2.0 FRONTAIS, 2 SAÍDAS DE VIDEO, WIFI AC E BLUETOOTH INTEGRADO COM 2 ANTENAS, PCI EXPRESS 3.0 16X, CONECTOR DE ENERGIA 12V 8 PINOS, REFERÊNCIA: ASROCK H310CM-ITX/ac.	10,00	UN	862,44	8.624,40
2		PLACA MÃE PADRÃO INTEL LGA1200, PARA PROCESSADORES INTEL 10ª GERAÇÃO, 2 SLOTS DDR4, 4 PORTAS SATA 6GB/S, 1 PORTA M2 PCI GEN3 X4, 4 PORTAS USB TRASEIRAS, 2 PORTAS USB 3.0 FRONTAIS + 2 PORTAS USB 2.0 FRONTAIS, 2 SAÍDAS DE VIDEO, WIFI AC E BLUETOOTH INTEGRADO COM 2 ANTENAS, PCI EXPRESS 3.0 16X, CONECTOR DE ENERGIA 12V 8 PINOS, REFERÊNCIA: ASROCK H410M-ITX/ac.	10,00	UN	862,44	8.624,40

3		PLACA MÃE PADRÃO INTEL LGA1700, PARA PROCESSADORES INTEL 12ª GERAÇÃO, 2 SLOTS DDR4, 4 PORTAS SATA 6GB/S, 1 PORTA M2 PCI GEN3 X4, 4 PORTAS USB TRASEIRAS, 2 PORTAS USB 3.0 FRONTAIS + 2 PORTAS USB 2.0 FRONTAIS, 2 SAÍDAS DE VIDEO, WIFI AC E BLUETOOTH INTEGRADO COM 2 ANTENAS, PCI EXPRESS 4.0 16X, CONECTOR DE ENERGIA 12V 8 PINOS, REFERÊNCIA: ASROCK H610M-ITX/ac.	10,00	UN	893,25	8.932,50
4		PLACA MÃE PADRÃO AMD AM4, PARA PROCESSADORES AMD RYZEN 5000, 2 SLOTS DDR4, 4 PORTAS SATA 6GB/S, 1 PORTA M2 PCI GEN3 X4 OU SUPERIOR, 4 PORTAS USB TRASEIRAS, 2 PORTAS USB 3.0 FRONTAIS + 2 PORTAS USB 2.0 FRONTAIS, 2 SAÍDAS DE VIDEO, WIFI AC E BLUETOOTH INTEGRADO COM 2 ANTENAS, PCI EXPRESS 3.0 16X OU SUPERIOR, CONECTOR DE ENERGIA 12V 8 PINOS, REFERÊNCIA: ASROCK B550M-ITX/ac.	10,00	UN	1.369,37	13.693,70
Valor total R\$						39.875,00

LOTE 9

ITEM	CÓDIGO DO PRODUTO	PRODUTO/SERVIÇO	QUANTIDADE	UNIDADE	PREÇO MÁXIMO	PREÇO MÁXIMO TOTAL
1	61629	COMBO TECLADO E MOUSE SEM FIO, TECLADO E MOUSE AMBIDESTRO, COM TRATAMENTO ANTIDESGASTE, RECEPTOR NANO, 1 PILHA AA PARA MOUSE COM DURABILIDADE DE 12 MESES E 2 PILHAS AAA PARA TECLADO COM DURABILIDADE DE 36 MESES, COM CERTIFICAÇÃO OFICIAL DA FCC HTTPS://FCCID.IO/ (ETIQUETA, IMPRESSÃO OU RELEVO NA PEÇA EX: FCC ID: JNZMR0060, OU DZL-Y-U0009), REFERÊNCIA: LOGITECH MK235.	30,00	UN	326,53	9.795,90
2	61632	MOUSE ÓPTICO SEM FIO, CONEXÃO SEM FIO RECEPTOR LOGITECH UNIFYING, ALIMENTAÇÃO POR 1 PILHA AA, RASTREAMENTO ÓPTICO PRECISO, SUAVE MOVIMENTO COM OU SEM MOUSEPAD, COM CERTIFICAÇÃO OFICIAL DA FCC HTTPS://FCCID.IO/ (ETIQUETA, IMPRESSÃO OU RELEVO NA PEÇA EX: FCC ID: JNZMR0060, OU DZL-Y-U0009) REFERÊNCIA LOGITECH M280 OU SUPERIOR.	40,00	UN	131,86	5.274,40
3	61633	MOUSE ÓTICO PADRÃO USB, RESOLUÇÃO MÍNIMA 1000DPI, RASTREAMENTO ÓPTICO PRECISO, SUAVE MOVIMENTO COM OU SEM MOUSEPAD, COM CERTIFICAÇÃO OFICIAL DA FCC HTTPS://FCCID.IO/ (ETIQUETA, IMPRESSÃO OU RELEVO NA PEÇA EX: FCC ID: JNZMR0060, OU DZL-Y-U0009). REFERÊNCIA: LOGITECH M90 OU SUPERIOR.	50,00	UN	79,92	3.996,00

060098

4	61637	TECLADO PADRÃO USB, PADRÃO ABNT2, TECLAS BAIIXAS SILENCIOSAS, LAYOUT TECLAS F TAMANHO PADRÃO, RESISTENTE A DERRAMAMENTOS DE LÍQUIDOS, SUPORTES INCLINÁVEIS ROBUSTOS E TECLAS DURÁVEIS, TECLADO NUMÉRICO TAMANHO PADRÃO, CARACTERES BRANCOS RESISTENTES AO DEGASTE, COM CERTIFICAÇÃO OFICIAL DA FCC HTTPS://FCCID.IO/ (ETIQUETA, IMPRESSÃO OU RELEVO NA PEÇA EX: FCC ID: JNZMR0060, OU DZL-Y-U0009) REFERÊNCIA: KEYBOARD K120.	55,00	UN	112,27	6.174,85
Valor total R\$						25.241,15

LOTE 10

ITEM	CÓDIGO DO PRODUTO	PRODUTO/SERVIÇO	QUANTIDADE	UNIDADE	PREÇO MÁXIMO	PREÇO MÁXIMO TOTAL
1	56808	PACOTE ABRAÇADEIRA INSULOK T18L, COM 100 PEÇAS, 200X2,5, COR PRETO, REFERÊNCIA: HELLERMANNTYTON T18L.	20,00	UN	-	-
2	61634	PASTA TÉRMICA A BASE DE MICROPARTÍCULAS DE CARBONO, SEM CONDUTIVA ELÉTRICA, COM CONDUTIVIDADE TÉRMICA MÍNIMA DE 8,5W/M-K, DENSIDADE 2.5G/CM3, PESO LÍQUIDO 4 GRAMAS, INCLUI ESPÁTULA E SERINGA COM PASTA. REFERÊNCIA: ARCTIC MX-4.	40,00	UN	-	-
3		LATA LUBRIFICANTE E ANTICORROSIVO AEROLSOL MULTIUSO, COM BICO DE FACIL APLICAÇÃO, NÃO AGRIDE PLÁSTICOS E BORRACHAS, DIELETRICO, LATA 500ML REFERÊNCIA: WD-40® PRODUTO MULTIUSOS – EMBALAGEM FLEXTOP - 500ML	5,00	UN	-	-
4		LATAS LIMPA CONTATO AEROSOL 300ML, DIELETRICO, PARA CONTATOS OL/SW/OS/SL, REFERÊNCIA: WURT LIMPA CONTATO 300ML	10,00	UN	-	-
5		SUPORTE PARA GABINETE COM ABAS AJUSTÁVEIS E COM RODINHAS, SUPORTA GABINETES DE 10KG, REFERÊNCIA: EMPIRE EMP-CCPU-BK	30,00	UN	-	-
6		SUPORTE DE MESA ARTICULADO COM PISTÃO A GÁS (REGULAGEM DE ALTURA) PARA 2 (DOIS) MONITORES, QUE SUPORTA MONITORES DE 17 A 35 POLEGADAS, POSSIBILIDADE DE ROTAÇÃO DE 360º, AJUSTES DE INCLINAÇÃO DE +45º A -30º, COM FIXAÇÃO ESTILO Morsa E SERRA COPO, EM ALUMÍNIO COM PINTURA DE ALTA QUALIDADE. REFERÊNCIA: ELG F160N	30,00	UN	-	-
7		DESCANÇO DE PÉS EM MDF RECLINÁVEL, ERGONOMICO, BASE TEXTURIZADA DE ALTA QUALIDADE. REFERÊNCIA: https://www.gimba.com.br/apoio-para-pes/apoio-para-os-pes-ergonomico-mdf-tabaco-26x39x11cm-1-un-souza/?PID=21649 OU http://www.disktem.com.br/produto/suporte-apoio-para-ao-pes-em-madeira-com-regulagem-de-altura/	30,00	UN	-	-
8		ALICATE DE CRIMPAR CABOS ELETRICOS, CRIMPAGEM HEXAGONAL, PARA CRIMPAGEM DE 0,25MM² A 6MM², REFERÊNCIA: HSC8 6-6	1,00	UN	-	-

9		ALICATE DE CRIMPAGEM CABO DE REDE RJ45, COM CORTE E DECAPA, EM AÇO CARBONO Q235. REFERÊNCIA HIKARI HK-303	1,00	UN	-	-
Valor total R\$						-

LOTE 11

ITEM	CÓDIGO DO PRODUTO	PRODUTO/SERVIÇO	QUANTIDADE	UNIDADE	PREÇO MÁXIMO	PREÇO MÁXIMO TOTAL
1	50686	PILHA ALCALINA, TAMANHO PEQUENA (AAA), FORMATO CILÍNDRICO, EMBALAGEM DE PAPELÃO COM PLÁSTICO DE PROTEÇÃO, COM IDENTIFICAÇÃO DO PRODUTO, MARCA DO FABRICANTE, DATA DE FABRICAÇÃO E PRAZO DE VALIDADE. EMBALAGEM COM 2 UNIDADES.	100,00	EMB	-	-
2	50685	PILHA ALCALINA, TAMANHO PEQUENA (AA), FORMATO CILÍNDRICO, EMBALAGEM DE PAPELÃO COM PLÁSTICO DE PROTEÇÃO, COM IDENTIFICAÇÃO DO PRODUTO, MARCA DO FABRICANTE, DATA DE FABRICAÇÃO E PRAZO DE VALIDADE. EMBALAGEM COM 2 UNIDADES.	100,00	EMB	-	-
Valor total R\$						-

LOTE 12

ITEM	CÓDIGO DO PRODUTO	PRODUTO/SERVIÇO	QUANTIDADE	UNIDADE	PREÇO MÁXIMO	PREÇO MÁXIMO TOTAL
1	61635	SSD 240GB COM LEITURA ACIMA DE 450MBPS, GRAVAÇÃO ACIMA DE 300MBPS, TBW MÍNIMO 80TB, REFERÊNCIA: KINGSTON SA400S37/240G.	20,00	UN	277,11	5.542,20
2	61636	SSD 480GB COM LEITURA ACIMA DE 450MBPS, GRAVAÇÃO ACIMA DE 400MBPS, TBW MÍNIMO 160TB, REFERÊNCIA: KINGSTON SA400S37/480G.	20,00	UN	477,35	9.547,00
3	61627	CARTOES DE MEMORIA MICROSD CLASSE 10 UHS-I CLASSE U3 A2, 64GB, REFERÊNCIA: SANDISK SDSQXCY-064G-GN6MA.	10,00	UN	260,32	2.603,20
4	61628	CARTOES DE MEMORIA MICROSD CLASSE 10 UHS-I CLASSE U3, 128GB, REFERÊNCIA: SANDISK SDSQXCY-128G-GN6MA.	10,00	UN	531,42	5.314,20
5	61639	PENDRIVE 32GB, GABINETE EM METAL, DESIGN PEQUENO, PADRÃO USB 3.1 REFERÊNCIA DATATRAVELER DTM3/32GB.	100,00	UN	60,68	6.068,00
6	61640	PENDRIVE 64GB, GABINETE EM METAL, DESIGN PEQUENO, PADRÃO USB 3.1 REFERÊNCIA DATATRAVELER DTM3/64GB.	20,00	UN	81,48	1.629,60
7	61124	NVME PCI-E GEN3 500GB, LEITURA ACIMA DE 3GB/S, GRAVAÇÃO ACIMA DE 2GB/S, PADRÃO M.2 2280, RESISTÊNCIA ACIMA DE 200TBW, REFERÊNCIA: WD Black SN750	25,00	UN	1.031,88	25.797,00
Valor total R\$						56.501,20

LOTE 13

ITEM	CÓDIGO DO PRODUTO	PRODUTO/SERVIÇO	QUANTIDADE	UNIDADE	PREÇO MÁXIMO	PREÇO MÁXIMO TOTAL
------	-------------------	-----------------	------------	---------	--------------	--------------------

050100

1	56818	ROTEADOR COMPATÍVEL COM ROUTEROS COM LICENÇA MINIMA L4, COM 5 PORTAS GIGABIT, MINIMO 256MB RAM, MINIMO PROCESSADOR DUAL CORE 880MHZ. REFERÊNCIA: MIKROTIK HEX RB750Gr3.	20,00	UN	891,06	17.821,20
2	52700	SWITCH DE MESA DE 8 PORTAS 10/100/1000MBPS, DESIGN MONTÁVEL EM PAREDE, MESA OU CAIXA DE AÇO, TAXA DE ENCAMINHAMENTO DE PACOTES 11.9MPPS, TAMANHO DE BUFFER 2MB, PADRÕES E PROTOCOLOS IEEE 802.3/802.3U/802.3AB/802.3X CSMA/CD.	20,00	UN	184,64	3.692,80
3	52701	SWITCH NÃO GERENCIÁVEL GIGABIT DE 24 PORTAS RJ45 10/100/1000 MBPS, CAIXA DE AÇO PADRÃO DE 19 POLEGADAS DE MONTAGEM EM RACK, CAPACIDADE DE COMUTAÇÃO 48GBPS, TAXA DE ENCAMINHAMENTO DE PACOTES 35.7MPPS, PADRÕES E PROTOCOLOS IEEE 802.3I, IEEE 802.3U, IEEE 802.3AB, IEEE 802.3X.	10,00	UN	1.476,95	14.769,50
4	56799	FONTE PADRÃO ATX ENTRE 400W A 550W DE POTÊNCIA REAL, COM CERTIFICAÇÃO 80 PLUS BRONZE OFICIAL [FAVOR CONSULTAR EM: WWW.PLUGLOADSOLUTIONS.COM/80PLUSPOWERSUPPLIES.ASPX]	50,00	UN	402,35	20.117,50
Valor total R\$						56.401,00

LOTE 14

ITEM	CÓDIGO DO PRODUTO	PRODUTO/SERVIÇO	QUANTIDADE	UNIDADE	PREÇO MÁXIMO	PREÇO MÁXIMO TOTAL
1	58088	IMPRESSORA MULTIFUNCIONAL JATO DE TINTA COM TANQUE DE RECARGA RÁPIDA ORIGINAL DE FÁBRICA COM COMPATIBILIDADE PARA REFIS DE TINTAS T544120AL, T544220AL, T544320AL, T544420AL, COM 4 GARRAFAS DE 65ML DE TINTA CADA JÁ INCLUSAS, CONEXÃO USB E WIFI. MODELO REFERENCIA: EPSON L3150	47,00	UN	1.948,42	91.575,74
2	58089	MICROCOMPUTADOR EQUIPADO COM AS SEGUINTE CARACTERÍSTICAS MÍNIMAS: PROCESSADOR CORE I3, CLOCK DE 3.3GHZ, CACHE 12MB, 4 NÚCLEOS DE PROCESSAMENTO, 8GB DE MEMÓRIA RAM DDR4, PLACA MÃE COM LGA 1700, KIT GABINETE (TECLADO PADRÃO ABNT2, MOUSE ÓPTICO), GRAVADOR DE DVD E LEITOR DE CARTÃO DE MEMÓRIA, SSD 240GB, FONTE COM CERTIFICAÇÃO 80 PLUS OFICIAL [FAVOR CONSULTAR EM: WWW.PLUGLOADSOLUTIONS.COM/80PLUSPOWERSUPPLIES.ASPX].	40,00	UN	5.600,00	224.000,00
Valor total R\$						315.575,74

LOTE 15

ITEM	CÓDIGO DO PRODUTO	PRODUTO/SERVIÇO	QUANTIDADE	UNIDADE	PREÇO MÁXIMO	PREÇO MÁXIMO TOTAL
------	-------------------	-----------------	------------	---------	--------------	--------------------

1		MONITOR COM AS SEGUINTE CARACTERÍSTICAS MÍNIMAS: TELA DE 23 POLEGADAS COM PAINEL IPS ou WVA, COM PIVOT (BASE) COM AJUSTE DE ALTURA ORIGINAL, COM ENTRADAS MÍNIMA 1 HDMI, 1 DISPLAY PORT E 1 VGA, COM HUB USB 3.0, REFERÊNCIA: DELL P2422H ou ASUS BE24EQSB ou AOC 24P1U;	40,00	UN	1.930,17	77.206,80
2		MONITOR COM AS SEGUINTE CARACTERÍSTICAS MÍNIMAS: TELA DE 23 POLEGADAS COM PAINEL IPS ou WVA, BORDAS ULTRAFINAS, TAXA DE ATUALIZAÇÃO DE 75HZ, COM SUPORTE A FIXAÇÃO DE BRAÇOS E SUPORTE DE PAREDE (VESA), COM ENTRADAS MÍNIMA 1 HDMI, 1 VGA, REFERÊNCIA: ACER KA242Y OU LG 24MP400-B OU AOC 24B1XHM;	40,00	UN	1.450,70	58.028,00
3		MONITOR COM AS SEGUINTE CARACTERÍSTICAS MÍNIMAS: TELA DE 31,5 POLEGADAS COM PAINEL 4K IPS OU VA, BORDAS ULTRAFINAS, TAXA DE ATUALIZAÇÃO DE 60HZ, RESOLUÇÃO MÍNIMA: 3840X2160, ÂNGULO DE VISÃO 178º/178º, COM SUPORTE A FIXAÇÃO DE BRAÇOS E SUPORTE DE PAREDE, COM ENTRADAS MÍNIMA 1 HDMI, 1 DP, REFERÊNCIA: SAMSUNG UJ590;	10,00	UN	3.464,40	34.644,00
4	58084	NOBREAK 600VA/300W NOBREAK MICROPROCESSADO COM MEMÓRIA FLASH INTERNA DE ONDA SEMI-SENOIDAL, COM 6 TOMADAS DE 10A, MÍNIMO 1 BATERIA 12V 7A, COM PROTEÇÃO: CONTRA SOBRECARGA E CURTO-CIRCUITO NO INVERSOR, CONTRA SUBTENSÃO E SOBRETENSÃO NA REDE ELÉTRICA COM RETORNO E DESLIGAMENTO AUTOMÁTICO, CONTRA DESCARGA PROFUNDA DE BATERIA, CONTRA SURTOS DE TENSÃO, SINALIZAÇÃO VISUAL ATRAVÉS DE TRÊS LEDS NO PAINEL FRONTAL COM TODAS AS CONDIÇÕES DO NOBREAK, DA REDE ELÉTRICA, DA BATERIA E DA CARGA, GABINETE DE ALTA RESISTÊNCIA, REFERENCIA: NHS MINI III 600VA.	62,00	UN	469,65	29.118,30
5		NOTEBOOK EQUIPADO COM AS SEGUINTE CARACTERÍSTICAS MÍNIMAS: PROCESSADOR INTEL CORE I5 10ª GERAÇÃO OU SUPERIOR, CLOCK DE 1,0GHZ, TURBO CLOCK de 3,6GHZ CACHE 6MB, 4 NÚCLEOS DE PROCESSAMENTO e 8 THREARD, 8GB DE MEMÓRIA RAM DDR4 (EXPANSÍVEL ATÉ 20GB), TELA FULLHD 15.6 POLEGADAS, COM CONEXÕES RJ45, MÍNIMO 3 PORTAS USB (MÍNIMO 1 USB 3.0), SAÍDA HDMI, ENTRADA E SAÍDA DE FONES E MICROFONES (PORTA COMBO), WIFI 802.11A/B/G/N/AC, TECLADO PADRÃO ABNT2, SLOT INTERNO M.2. PCI-E; MODELO REFERENCIA: ACER A515-55-511q.	40,00	UN	5.851,79	234.071,60

6	61122	NOBREAK SENOIDAL 1500VA/990W NOBREAK MICROPROCESSADO COM MEMÓRIA FLASH INTERNA DE ONDA SEMI-SENOIDAL, COM 6 TOMADAS DE 10A E COM 2 TOMADAS DE 20A, MÍNIMO 1 BATERIA ESTACIONARIA 12V 58A, COM PROTEÇÃO: CONTRA SOBRECARGA E CURTO-CIRCUITO NO INVERSOR, CONTRA SUBTENSÃO E SOBRETENSÃO NA REDE ELÉTRICA COM RETORNO E DESLIGAMENTO AUTOMÁTICO, CONTRA DESCARGA PROFUNDA DE BATERIA, CONTRA SURTOS DE TENSÃO, SINALIZAÇÃO VISUAL ATRAVÉS DE TRÊS LEDS NO PAINEL FRONTAL COM TODAS AS CONDIÇÕES DO NOBREAK, DA REDE ELÉTRICA, DA BATERIA E DA CARGA, GABINETE DE ALTA RESISTÊNCIA, REFERENCIA: NHS NOBREAK PREMIUM PDV SENOIDAL GII 1500VA.	10,00	UN	3.119,44	31.194,40
7	61123	PROJETOR MULTIMEDIA COM 4000 LUMENS DLP, SUPORTE DE RESOLUÇÃO WUXGA_RB (1200P), RELAÇÃO DE CONTRASTE 20000:1 POTENCIA DA LUZ 240W, DISTÂNCIA DE PROJEÇÃO 1.96-2.15 PROPORÇÃO DE ZOOM 1.1:1 LENTE F = 2,56 A 2,68 F = 22 A 24,1 MM AJUSTE DE KEYSTONE 1D, VERTICAL +/- 30 GRAUS DESVIO DA PROJEÇÃO** 110%±2.5% LIMPAR O TAMANHO DA IMAGEM (DIAGONAL) 60"~180" ?TAMANHO DA IMAGEM 30"~300" FREQUÊNCIA HORIZONTAL 15K~102KHZ FREQUÊNCIA VERTICAL 23~120KHZ, CONEXÕES: 1 PC (D-SUB), 1 SAÍDA PARA MONITOR MONITOR(D-SUB 15 PINOS), 1 ENTRADA S-VIDEO (MINI DIN 4 PINOS), 1 VÍDEO COMPOSTO (RCA), 2 HDMI 2 (1.4A ONE SHARE WITH MHL), USB TIPO A 1 (FONTE DE ALIMENTAÇÃO, 5 V, 1,5 A), RECEPTOR INFRAVERMELHO DUPLO (FRENTE/TOPO), COMPATIBILIDADE HDTV 480I, 480P, 576I, 576P, 720P, 1080I, 1080P, FONTE DE ENERGIA AC100 TO 240 V, 50 TO 60 HZ?, RUÍDO ACÚSTICO (TÍP./ECO.) 34/29 DBA (MODO NORMAL/ECO), ACESSÓRIOS: BOLSA PARA TRANSPORTE, CONTROLE REMOTO, CABO DE FORÇA, CABO VGA. MODELO REFERENCIA: PROJETOR CORPORATIVO BENQ MX611.	8,00	UN	9.966,07	79.728,56
Valor total estimado: R\$						543.991,66

LOTE 16

ITEM	CÓDIGO DO PRODUTO	PRODUTO/SERVIÇO	QUANTIDADE	UNIDADE	PREÇO MÁXIMO	PREÇO MÁXIMO TOTAL
1	58086	TELEFONE ANALÓGICO COM FIO COR PRETO	15,00	UN	129,90	1.948,50
2	58085	TELEFONE SEM FIO PRETO, COM LIMITE DE FREQUÊNCIAS 1,91GHZ A 1,92GHZ, SISTEMA DECT 6.0, COM DISPLAY LCD 1.4 POLEGADAS, 14 SEGMENTOS MONOCROMÁTICO, 12 DÍGITOS X 1 LINHA, POSSUI MODO ECO PLUS, UTILIZA BATERIAS RECARREGÁVEIS MODELO NI-MH (AAA X 2), DURAÇÃO DE ATÉ 10 HORAS EM CONVERSAÇÃO. REFERÊNCIA: DECT 6.0 KX-TGB110LBB	15,00	UN	225,00	3.375,00
Valor total R\$						5.323,50

ITEM	CÓDIGO DO PRODUTO	PRODUTO/SERVIÇO	QUANTIDADE	UNIDADE	PREÇO MÁXIMO	PREÇO MÁXIMO TOTAL
1		CANALETA DE PVC FECHADA PARA PAINEL ELÉTRICO E CABEAMENTO 50X50X2000MM BRANCA. COMPOSTA POR PVC RÍGIDO. PESO APROXIMADO DA UNIDADE: 834GRS (2000MM). PARA USO DE PASSAGEM DE PASSAGEM DE CABO DE FIBRA ÓTICA TIPO DROP, CABO DE REDE UTP, CABOS DE ENERGIA, CABO DE ALARMES, CABO CCI, CABO RF 4MM, RG6 OU EG59. BARRA COM 2MTS.	2.000,00	BR	-	-
2		CANALETA DE PVC ABERTA PARA PAINEL ELÉTRICO E CABEAMENTO 80X50X2000MM BRANCA. COMPOSTA POR PVC RÍGIDO. PARA USO DE PASSAGEM DE PASSAGEM DE CABO DE FIBRA ÓTICA TIPO DROP, CABO DE REDE UTP, CABOS DE ENERGIA, CABO DE ALARMES, CABO CCI, CABO RF 4MM, RG6 OU EG59. BARRA COM 2MTS.	2.000,00	BR	-	-
Valor total R\$						-

LOTE 18

ITEM	CÓDIGO DO PRODUTO	PRODUTO/SERVIÇO	QUANTIDADE	UNIDADE	PREÇO MÁXIMO	PREÇO MÁXIMO TOTAL
1	56805	MEMÓRIA PARA DESKTOP COM CAPACIDADE 8GB VELOCIDADE: 2133MHZ, CONSUMO VDD: 1,20V, ARQUITETURA DDR-4.	25,00	UN	293,26	7.331,50
2	62738	PROCESSADOR PARA COMPUTADOR INTEL CORE I3 MODELO 12100 OU SUPERIOR (PARA CHIPSETS COMPATÍVEIS COM ALDER LAKE), PARA SOQUETES LGA 1700, COM CLOCK DE 3,3GHZ, 12MB DE CACHE, PROCESSADOR GRÁFICO INTEGRADO, COM COOLER BOX.	25,00	UN	1.736,56	43.414,00
3	62741	PLACA MÃE PADRÃO INTEL LGA1700, PARA PROCESSADORES INTEL 12ª GERAÇÃO, 2 SLOTS DDR4, 4 PORTAS SATA 6GB/S, 1 PORTA M2 PCI GEN3 X4, 4 PORTAS USB TRASEIRAS, 2 PORTAS USB 3.0 FRONTAIS + 2 PORTAS USB 2.0 FRONTAIS, 2 SÁIDAS DE VIDEO, WIFI AC E BLUETOOTH INTEGRADO COM 2 ANTENAS, PCI EXPRESS 4.0 16X, CONECTOR DE ENERGIA 12V 8 PINOS, REFERÊNCIA: ASROCK H610M-ITX/ac.	25,00	UN	893,25	22.331,25
4	61635	SSD 240GB COM LEITURA ACIMA DE 450MBPS, GRAVAÇÃO ACIMA DE 300MBPS, TBW MÍNIMO 80TB, REFERÊNCIA: KINGSTON SA400S37/240G.	25,00	UN	277,11	6.927,75
5	56799	FONTE PADRÃO ATX ENTRE 400W A 550W DE POTÊNCIA REAL, COM CERTIFICAÇÃO 80 PLUS BRONZE OFICIAL [FAVOR CONSULTAR EM: WWW.PLUGLOADSOLUTIONS.COM/80PLUSPOWERSUPPLIES.ASPX].	25,00	UN	402,35	10.058,75
Valor total R\$						90.063,25

DATA: 26 DE JULHO DE 2022.

O ORÇAMENTO DEVE SER DEVOLVIDO AO SETOR DE COMPRAS DO MUNICÍPIO DE CAPANEMA O MAIS BREVE

101501

POSSÍVEL COM CABEÇALHO DEVIDAMENTE PREENCHIDO, CARIMBADO E ASSINADO EM TODAS AS FOLHAS.

ORÇAMENTO

000104

RAZÃO SOCIAL:	DIST.DE MAT.DE ESC.AMERICANSUL LTDA		
CNPJ:	73.272.528/0001-93	EMAIL:	americansul2@gmail.com
ENDEREÇO:	RUA D.PEDRO I,394		
COMPLEMENTO:		BAIRRO:	CENTRO
TELEFONE:	46-3563 1014	CONTATO:	DARCI DA COSTA
CIDADE:	SANTO ANTONIO DO SUDOESTE	UF:	PARANÁ

AQUISIÇÃO DE MATERIAIS DE INFORMÁTICA DIVERSOS PARA CONSUMO E MANUTENÇÃO DOS COMPUTADORES DE TODAS AS SECRETARIAS DA ADMINISTRAÇÃO PÚBLICA DE CAPANEMA – PR

MODALIDADE: PREGÃO ELETRÔNICO

PRAZO DE ENTREGA: 15 DIAS APÓS A SOLICITAÇÃO DA SECRETARIA RESPONSÁVEL.

PRAZO DE PAGAMENTO: 30 DIAS APÓS ENTREGA DOS PRODUTOS E DA NOTA FISCAL.

VALIDADE: 12 MESES.

LOTE 1

ITEM	CÓDIGO DO PRODUTO	PRODUTO/SERVIÇO	QUANTIDADE	UNIDADE	PREÇO MÁXIMO	PREÇO MÁXIMO TOTAL
1	61625	ACCESS POINT PADRAO UNIFY, DUAL BAND, COM VELOCIDADE DE WIRELESS SUPERIOR A 1GBPS, PADRÕES DE WIFI 802.11A/B/G/N/R/K/V/AC, 2 PORTAS DE REDE GIGABIT, FONTE POE EXTERNA, SUPORTE PARA MONTAGEM EM TETO E PAREDE, CONFIGURAÇÃO EFETUADA PELO UNIFY CONTROLLER, REFERÊNCIA: UBIQUITY UAP-AC-PRO.	20,00	UN	1.400,00	28.000,00
2	61638	ADAPTADOR USB WIFI TP-LINK ARCHER T3U DUAL BAND AC 1300MBPS.	32,00	UN	270,00	8.640,00
3		ADAPTADOR USB BLUETOOTH 5.0, PARA FONES DE OUVIDO E ALTO-FALANTES PARA NOTEBOOK E DESKTOP, TAMANHO NANO, COM SUPORTE DE 7 DISPOSITIVOS SIMULTANEOS. REFERÊNCIA: TP-LINK UB500	50,00	UN	49,00	2.450,00
4	52660	BATERIAS 7A 12V PARA NOBREAKS, FLUTUAÇÃO DE VOLTAGEM ENTRE 13.5V A 13.8V, CORRENTE MÁXIMA DE RECARGA: 2.1A, REFERÊNCIA: UNIPOWER 1270E.	50,00	UN	145,00	7.250,00
5	52661	BATERIA DE LITHIUM 3V PADRÃO 2032.	50,00	UN	-	-
Valor total R\$						46.340,00

LOTE 2

ITEM	CÓDIGO DO PRODUTO	PRODUTO/SERVIÇO	QUANTIDADE	UNIDADE	PREÇO MÁXIMO	PREÇO MÁXIMO TOTAL
1		ADAPTADOR DVI MACHO PARA HDMI FÊMEA.	20,00	UN	34,00	680,00
2	61985	PLACA DE VIDEO COM AS SEGUINTE CARACTERÍSTICAS MÍNIMAS: 1920 PROCESSADORES GRÁFICOS, CLOCK 1680MHZ, BUS PCIE 3.0, 6GB DE MEMÓRIA GRÁFICA DDR4, BANDWIDTH 192BIT, CLOCK DE MEMÓRIA 14GHZ, COMPATÍVEL COM DX12, VULKAN E OPENGL 4.6, PADRÃO DE CONEXÕES HDMI 2.0B, DIPLAYPORT 1.4 E DUAL-LINK DVI, POSSUIR REAL-TIME RAY TRACING, DUAL FAN PARA ARREFECIMENTO, 1 CONECTOR DE ENERGIA 12V PADRÃO 8 PINOS. REFERÊNCIA: EVGA NVIDIA RTX 2060 XC ULTRA.	5,00	UN	4.700,00	23.500,00
Valor total R\$						24.180,00

00200000195

LOTE 3

ITEM	CÓDIGO DO PRODUTO	PRODUTO/SERVIÇO	QUANTIDADE	UNIDADE	PREÇO MÁXIMO	PREÇO MÁXIMO TOTAL
1	52658	ADAPTADOR HDMI(MACHO) PARA VGA(FÊMEA).	10,00	UN	28,50	285,00
2		CABO DE ENERGIA TRIPOLAR DE EXTREMA QUALIDADE, PADRÃO IECC13, MÍNIMO 1,8 METROS, MÍNIMO 3X0,75MM, 10A 250V.	50,00	UN	33,00	1.650,00
3		CABO DE ENERGIA TRIPOLAR DE EXTREMA QUALIDADE, PADRÃO IEC320-C5, MÍNIMO 1,8 METROS, MÍNIMO 3X0,75MM, 7,5A 250V.	50,00	UN	52,00	2.600,00
4	52666	CABO HDMI(MACHO) PARA HDMI(MACHO) MÍNIMO 1,8MTS.	20,00	UN	38,00	760,00
5	56797	CABO HDMI(MACHO) PARA HDMI(MACHO) MÍNIMO 10MTS.	10,00	UN	85,00	850,00
6	61626	CABO HDMI(MACHO) PARA HDMI(MACHO) MÍNIMO 5MTS.	20,00	UN	55,00	1.100,00
7	52667	CABOS USB PARA IMPRESSORA A MACHO X B MACHO COM COMPRIMENTO DE 3 METROS PADRÃO 2.0.	20,00	UN	45,00	900,00
8	52670	CONECTORES MACHO RJ45 PADRÃO CAT6 - VIAS DE CONTATO PRODUZIDAS EM BRONZE FOSFOROSO COM CAMADAS DE 2,54 MICRÔMETROS DE NÍQUEL E 1,27 MICRÔMETROS DE OURO. REFERÊNCIA: INTELBRAS CONEX 1000 RJ45	500,00	UN	0,95	475,00
9	52671	FILTROS DE LINHA PADRÃO ABNT, MÍNIMO 5 TOMADAS.	100,00	UN	46,50	4.650,00
10	56799	FONTE PADRÃO ATX ENTRE 400W A 550W DE POTÊNCIA REAL, COM CERTIFICAÇÃO 80 PLUS BRONZE OFICIAL [FAVOR CONSULTAR EM: WWW.PLUGLOADSOLUTIONS.COM/80PLUSPOWERSUPPLIES.ASPX].	20,00	UN	211,00	4.220,00
11	58087	BATERIA RECARREGÁVEIS MODELO NI-MH (AAA) 800MAH PARA TELEFONES SEM FIO	200,00	UN	13,50	2.700,00
Valor total R\$						20.190,00

LOTE 4

ITEM	CÓDIGO DO PRODUTO	PRODUTO/SERVIÇO	QUANTIDADE	UNIDADE	PREÇO MÁXIMO	PREÇO MÁXIMO TOTAL
1	52664	CABO DE REDE CAT5E COM MARCAÇÃO METRO A METRO, HOMOLOGADO PELA ANATEL, CABO 4 PARES TRANÇADO NÃO BLINDADO, ANTICHAMAS DIÂMETRO DE 0.45MM (24AWG), CAIXA COM 305MTS.	25,00	UN	2.850,00	71.250,00
2	56796	CABO DE REDE CAT6 COM MARCAÇÃO METRO A METRO, HOMOLOGADO PELA ANATEL, CONDUTOR DE COBRE NU, COBERTO POR POLIETILENO TERMOPLÁSTICO ADEQUADO, É UTILIZADO UM ELEMENTO CENTRAL EM MATERIAL TERMOPLÁSTICO PARA SEPARAÇÃO DOS 4 PARES. OS CONDUTORES SÃO TRANÇADOS EM PARES. CAPA EXTERNA EM MATERIAL NÃO PROPAGANTE A CHAMA EM CUMPRIMENTO COM AS DIRETIVAS EUROPEIAS ROHS (RESTRICTION OF HAZARDOUS SUBSTANCES), CONTENDO 4 PARES, 23AWG, DIÂMETRO NOMINAL DE 6MM, 42KG/KM, COMPRIMENTO DE 305 METROS POR CAIXA. REFERÊNCIA: GIGALAN CAT.6 U/UTP FURUKAWA.	7,00	UN	2.850,00	19.950,00
3	52671	FILTRO DE LINHA PADRÃO ABNT, MÍNIMO 5 TOMADAS	40,00	UN	46,50	1.860,00

Valor total R\$	93.060,00
-----------------	-----------

LOTE 5

ITEM	CÓDIGO DO PRODUTO	PRODUTO/SERVIÇO	QUANTIDADE	UNIDADE	PREÇO MÁXIMO	PREÇO MÁXIMO TOTAL
1	56800	HD EXTERNO ARMAZENAMENTO MINI MÍNIMO DE 4TB, CONEXÃO USB 3.0, MEDIDAS 117MM POR 80MM POR 20,9MM, REFERÊNCIA: SEAGATE STEA4000400.	10,00	UN	1.360,00	13.600,00
2		HD INTERNO COM ARMAZENAMENTO MÍNIMO DE 12TB, PARA SERVIDORES DE ALTA DEMANDA, COM 256MB DE CACHE, PADRÃO SATA 7200RPM REFERÊNCIA: WESTERN DIGITAL WD121KFBX.	20,00	UN	6.375,00	127.500,00
Valor total R\$						141.100,00

LOTE 6

ITEM	CÓDIGO DO PRODUTO	PRODUTO/SERVIÇO	QUANTIDADE	UNIDADE	PREÇO MÁXIMO	PREÇO MÁXIMO TOTAL
1		GAVETA ORIGINAL PARA HD 3,5" DELL KG1CH, COM ADAPTADOR 2,5" DELL 9W8C4 PARA SERVIDORES DELL R530	5,00	UN	238,00	1.190,00
2	56804	MEMÓRIA PARA DESKTOP COM CAPACIDADE 16GB VELOCIDADE: 2133MHZ, CONSUMO VDD: 1,20V, ARQUITETURA DDR-4.	20,00	UN	773,50	15.470,00
3	56805	MEMÓRIA PARA DESKTOP COM CAPACIDADE 8GB VELOCIDADE: 2133MHZ, CONSUMO VDD: 1,20V, ARQUITETURA DDR-4.	20,00	UN	399,50	7.990,00
4	61630	MEMÓRIA RAM NOTEBOOK, CAPACIDADE 16GB, VELOCIDADE: 2133MHZ CONSUMO VDD: 1,2V ARQUITETURA DDR4.	20,00	UN	773,50	15.470,00
5	56680	MEMÓRIA RAM NOTEBOOK, CAPACIDADE 8GB, VELOCIDADE: 1600MHZ, CONSUMO VDD: 1,35V, ARQUITETURA DDR3L.	10,00	UN	775,50	7.755,00
6	56806	MEMÓRIA RAM NOTEBOOK, CAPACIDADE 8GB, VELOCIDADE: 2133MHZ CONSUMO VDD: 1,2V ARQUITETURA DDR4.	20,00	UN	425,00	8.500,00
Valor total R\$						56.375,00

LOTE 7

ITEM	CÓDIGO DO PRODUTO	PRODUTO/SERVIÇO	QUANTIDADE	UNIDADE	PREÇO MÁXIMO	PREÇO MÁXIMO TOTAL
1	58093	PROCESSADOR PARA COMPUTADOR AMD RYZEN 5 MODELO 5600G OU SUPERIOR, PARA SOQUETE AM4, COM CLOCK 3,9GHZ, 16MB CACHE L3 3MB CACHE L2, 6 NUCLEOS E 12 THREADS, PROCESSADOR GRÁFICO INTEGRADO RADEON GRAPHICS, COM COOLER BOX	10,00	UN	3.590,00	35.900,00
2	61986	PROCESSADOR PARA COMPUTADOR INTEL CORE I3 MODELO 9100 OU SUPERIOR (PARA CHIPSETS COMPATÍVEIS COM COFFE LAKE), PARA SOQUETES LGA 1151, COM CLOCK DE 3,6GHZ, 6MB DE CACHE, PROCESSADOR GRÁFICO INTEGRADO, COM COOLER BOX.	10,00	UN	1.200,00	12.000,00
3		PROCESSADOR PARA COMPUTADOR INTEL CORE I3 MODELO 10100 OU SUPERIOR (PARA CHIPSETS COMPATÍVEIS COM COMET LAKE), PARA SOQUETES LGA 1200, COM CLOCK DE 3,6GHZ, 6MB DE CACHE, PROCESSADOR GRÁFICO INTEGRADO, COM COOLER BOX.	10,00	UN	1.225,00	12.250,00

0050107

4		PROCESSADOR PARA COMPUTADOR INTEL CORE I3 MODELO 12100 OU SUPERIOR (PARA CHIPSETS COMPATÍVEIS COM ALDER LAKE), PARA SOQUETES LGA 1700, COM CLOCK DE 3,3GHZ, 12MB DE CACHE, PROCESSADOR GRÁFICO INTEGRADO, COM COOLER BOX.	10,00	UN	1.625,00	16.250,00
Valor total R\$						76.400,00

LOTE 8

ITEM	CÓDIGO DO PRODUTO	PRODUTO/SERVIÇO	QUANTIDADE	UNIDADE	PREÇO MÁXIMO	PREÇO MÁXIMO TOTAL
1		PLACA MÃE PADRÃO INTEL LGA1151, PARA PROCESSADORES INTEL 8ª E 9ª GERAÇÃO, 2 SLOTS DDR4, 4 PORTAS SATA 6GB/S, 1 PORTA M2 PCI GEN3 X4, 4 PORTAS USB TRASEIRAS, 2 PORTAS USB 3.0 FRONTAIS + 2 PORTAS USB 2.0 FRONTAIS, 2 SAÍDAS DE VIDEO, WIFI AC E BLUETOOTH INTEGRADO COM 2 ANTENAS, PCI EXPRESS 3.0 16X, CONECTOR DE ENERGIA 12V 8 PINOS, REFERÊNCIA: ASROCK H310CM-ITX/ac	10,00	UN	740,00	7.400,00
2		PLACA MÃE PADRÃO INTEL LGA1200, PARA PROCESSADORES INTEL 10ª GERAÇÃO, 2 SLOTS DDR4, 4 PORTAS SATA 6GB/S, 1 PORTA M2 PCI GEN3 X4, 4 PORTAS USB TRASEIRAS, 2 PORTAS USB 3.0 FRONTAIS + 2 PORTAS USB 2.0 FRONTAIS, 2 SAÍDAS DE VIDEO, WIFI AC E BLUETOOTH INTEGRADO COM 2 ANTENAS, PCI EXPRESS 3.0 16X, CONECTOR DE ENERGIA 12V 8 PINOS, REFERÊNCIA: ASROCK H410M-ITX/ac.	10,00	UN	1.030,00	10.300,00
3		PLACA MÃE PADRÃO INTEL LGA1700, PARA PROCESSADORES INTEL 12ª GERAÇÃO, 2 SLOTS DDR4, 4 PORTAS SATA 6GB/S, 1 PORTA M2 PCI GEN3 X4, 4 PORTAS USB TRASEIRAS, 2 PORTAS USB 3.0 FRONTAIS + 2 PORTAS USB 2.0 FRONTAIS, 2 SAÍDAS DE VIDEO, WIFI AC E BLUETOOTH INTEGRADO COM 2 ANTENAS, PCI EXPRESS 4.0 16X, CONECTOR DE ENERGIA 12V 8 PINOS, REFERÊNCIA: ASROCK H610M-ITX/ac.	10,00	UN	1.800,00	18.000,00
4		PLACA MÃE PADRÃO AMD AM4, PARA PROCESSADORES AMD RYZEN 5000, 2 SLOTS DDR4, 4 PORTAS SATA 6GB/S, 1 PORTA M2 PCI GEN3 X4 OU SUPERIOR, 4 PORTAS USB TRASEIRAS, 2 PORTAS USB 3.0 FRONTAIS + 2 PORTAS USB 2.0 FRONTAIS, 2 SAÍDAS DE VIDEO, WIFI AC E BLUETOOTH INTEGRADO COM 2 ANTENAS, PCI EXPRESS 3.0 16X OU SUPERIOR, CONECTOR DE ENERGIA 12V 8 PINOS, REFERÊNCIA: ASROCK B550M-ITX/ac.	10,00	UN	2.020,00	20.200,00
Valor total R\$						55.900,00

LOTE 9

ITEM	CÓDIGO DO PRODUTO	PRODUTO/SERVIÇO	QUANTIDADE	UNIDADE	PREÇO MÁXIMO	PREÇO MÁXIMO TOTAL
------	-------------------	-----------------	------------	---------	--------------	--------------------

1	61629	COMBO TECLADO E MOUSE SEM FIO, TECLADO E MOUSE AMBIDESTRO, COM TRATAMENTO ANTIDESGASTE, RECEPTOR NANO, 1 PILHA AA PARA MOUSE COM DURABILIDADE DE 12 MESES E 2 PILHAS AAA PARA TECLADO COM DURABILIDADE DE 36 MESES, COM CERTIFICAÇÃO OFICIAL DA FCC HTTPS://FCCID.IO/ (ETIQUETA, IMPRESSÃO OU RELEVO NA PEÇA EX: FCC ID: JNZMR0060, OU DZL-Y-U0009), REFERÊNCIA: LOGITECH MK235	30,00	UN	240,00	7.200,00
2	61632	MOUSE ÓPTICO SEM FIO, CONEXÃO SEM FIO RECEPTOR LOGITECH UNIFYING, ALIMENTAÇÃO POR 1 PILHA AA, RASTREAMENTO ÓPTICO PRECISO, SUAVE MOVIMENTO COM OU SEM MOUSEPAD, COM CERTIFICAÇÃO OFICIAL DA FCC HTTPS://FCCID.IO/ (ETIQUETA, IMPRESSÃO OU RELEVO NA PEÇA EX: FCC ID: JNZMR0060, OU DZL-Y-U0009) REFERÊNCIA LOGITECH M280 OU SUPERIOR.	40,00	UN	258,00	10.320,00
3	61633	MOUSE ÓTICO PADRÃO USB, RESOLUÇÃO MÍNIMA 1000DPI, RASTREAMENTO ÓPTICO PRECISO, SUAVE MOVIMENTO COM OU SEM MOUSEPAD, COM CERTIFICAÇÃO OFICIAL DA FCC HTTPS://FCCID.IO/ (ETIQUETA, IMPRESSÃO OU RELEVO NA PEÇA EX: FCC ID: JNZMR0060, OU DZL-Y-U0009). REFERÊNCIA: LOGITECH M90 OU SUPERIOR.	50,00	UN	25,00	1.250,00
4	61637	TECLADO PADRAO USB, PADRAO ABNT2, TECLAS BAIXAS SILENCIOSAS, LAYOUT TECLAS F TAMANHO PADRÃO, RESISTENTE A DERRAMAMENTOS DE LÍQUIDOS, SUPORTES INCLINÁVEIS ROBUSTOS E TECLAS DURÁVEIS, TECLADO NUMÉRICO TAMANHO PADRÃO, CARACTERES BRANCOS RESISTENTES AO DEGASTE, COM CERTIFICAÇÃO OFICIAL DA FCC HTTPS://FCCID.IO/ (ETIQUETA, IMPRESSÃO OU RELEVO NA PEÇA EX: FCC ID: JNZMR0060, OU DZL-Y-U0009) REFERÊNCIA: KEYBOARD K120	55,00	UN	55,00	3.025,00
Valor total R\$						21.795,00

LOTE 10

ITEM	CÓDIGO DO PRODUTO	PRODUTO/SERVIÇO	QUANTIDADE	UNIDADE	PREÇO MÁXIMO	PREÇO MÁXIMO TOTAL
1	56808	PACOTE ABRAÇADEIRA INSULOK T18L, COM 100 PEÇAS, 200X2,5, COR PRETO, REFERÊNCIA: HELLERMANN TYTON T18L.	20,00	UN	38,00	760,00
2	61634	PÁSTA TÉRMICA A BASE DE MICROPARTÍCULAS DE CARBONO, SEM CONDUTIVA ELÉTRICA, COM CONDUTIVIDADE TÉRMICA MÍNIMA DE 8,5W/M-K, DENSIDADE 2.5G/CM3, PESO LÍQUIDO 4 GRAMAS, INCLUI ESPÁTULA E SERINGA COM PASTA. REFERÊNCIA: ARCTIC MX-4.	40,00	UN	105,00	4.200,00
3		LATA LUBRIFICANTE E ANTICORROSIVO AEROLSOL MULTIUSO, COM BICO DE FACIL APLICAÇÃO, NÃO AGRIDE PLÁSTICOS E BORRACHAS, DIELETRICO, LATA 500ML REFERÊNCIA: WD-40® PRODUTO MULTIUSOS – EMBALAGEM FLEXTOP - 500ML	5,00	UN	86,00	430,00
4		LATAS LIMPA CONTATO AEROSOL 300ML, DIELETRICO, PARA CONTATOS OL/SW/OS/SL, REFERÊNCIA: WURT LIMPA CONTATO 300ML	10,00	UN	30,50	305,00
5		SUPORTE PARA GABINETE COM ABAS AJUSTAVEIS E COM RODINHAS, SUPORTA GABINETES DE 10KG, REFERÊNCIA: EMPIRE EMP-CCPU-BK	30,00	UN	61,50	1.845,00

000109

6		SUPOORTE DE MESA ARTICULADO COM PISTÃO A GÁS (REGULAGEM DE ALTURA) PARA 2 (DOIS) MONITORES, QUE SUPORTA MONITORES DE 17 A 35 POLEGADAS, POSSIBILIDADE DE ROTAÇÃO DE 360º, AJUSTES DE INCLINAÇÃO DE +45º A -30º, COM FIXAÇÃO ESTILO MORSA E SERRA COPO, EM ALUMÍNIO COM PINTURA DE ALTA QUALIDADE. REFERÊNCIA: ELG F160N	30,00	UN	840,00	25.200,00
7		DESCANÇO DE PÉS EM MDF RECLINÁVEL, ERGONOMICO, BASE TEXTURIZADA DE ALTA QUALIDADE. REFERÊNCIA: https://www.gimba.com.br/apoio-para-pes/apoio-para-cs-pes-ergonomico-mdf-tabaco-26x39x11cm-1-un-souza/?PID=21649 OU http://www.disktem.com.br/produto/suporte-apoio-para-ao-pes-em-madeira-com-regulagem-de-altura/	30,00	UN	84,00	2.520,00
8		ALICATE DE CRIMPAR CABOS ELÉTRICOS, CRIMPAGEM HEXAGONAL, PARA CRIMPAGEM DE 0,25MM² A 6MM², REFERÊNCIA: HSC8 6-6	1,00	UN	216,00	216,00
9		ALICATE DE CRIMPAGEM CABO DE REDE RJ45, COM CORTE E DECAPA, EM AÇO CARBONO Q235. REFERÊNCIA HIKARI HK-303	1,00	UN	119,00	119,00
Valor total R\$						35.595,00

LOTE 11

ITEM	CÓDIGO DO PRODUTO	PRODUTO/SERVIÇO	QUANTIDADE	UNIDADE	PREÇO MÁXIMO	PREÇO MÁXIMO TOTAL
1	50686	PILHA ALCALINA, TAMANHO PEQUENA (AAA), FORMATO CILÍNDRICO, EMBALAGEM DE PAPELÃO COM PLÁSTICO DE PROTEÇÃO, COM IDENTIFICAÇÃO DO PRODUTO, MARCA DO FABRICANTE, DATA DE FABRICAÇÃO E PRAZO DE VALIDADE. EMBALAGEM COM 2 UNIDADES.	100,00	EMB	7,50	750,00
2	50685	PILHA ALCALINA, TAMANHO PEQUENA (AA), FORMATO CILÍNDRICO, EMBALAGEM DE PAPELÃO COM PLÁSTICO DE PROTEÇÃO, COM IDENTIFICAÇÃO DO PRODUTO, MARCA DO FABRICANTE, DATA DE FABRICAÇÃO E PRAZO DE VALIDADE. EMBALAGEM COM 2 UNIDADES.	100,00	EMB	7,50	750,00
Valor total R\$						1.500,00

LOTE 12

ITEM	CÓDIGO DO PRODUTO	PRODUTO/SERVIÇO	QUANTIDADE	UNIDADE	PREÇO MÁXIMO	PREÇO MÁXIMO TOTAL
1	61635	SSD 240GB COM LEITURA ACIMA DE 450MBPS, GRAVAÇÃO ACIMA DE 300MBPS, TBW MÍNIMO 80TB, REFERÊNCIA: KINGSTON SA400S37/240G.	20,00	UN	290,00	5.800,00
2	61636	SSD 480GB COM LEITURA ACIMA DE 450MBPS, GRAVAÇÃO ACIMA DE 400MBPS, TBW MÍNIMO 160TB, REFERÊNCIA: KINGSTON SA400S37/480G.	20,00	UN	480,00	9.600,00
3	61627	CARTOES DE MEMORIA MICROSD CLASSE 10 UHS-I CLASSE U3 A2, 64GB, REFERÊNCIA: SANDISK SDSQXCY-064G-GN6MA.	10,00	UN	68,00	680,00
4	61628	CARTOES DE MEMORIA MICROSD CLASSE 10 UHS-I CLASSE U3, 128GB, REFERÊNCIA: SANDISK SDSQXCY-128G-GN6MA.	10,00	UN	105,00	1.050,00
5	61639	PENDRIVE 32GB, GABINETE EM METAL, DESIGN PEQUENO, PADRÃO USB 3.1 REFERÊNCIA DATATRAVELER DTM3/32GB.	100,00	UN	55,00	5.500,00

6	61640	PENDRIVE 64GB, GABINETE EM METAL, DESIGN PEQUENO, PADRÃO USB 3.1 REFERÊNCIA DATATRAVELER DTMC3/64GB.	20,00	UN	75,00	1.500,00
7	61124	NVME PCI-E GEN3 500GB, LEITURA ACIMA DE 3GB/S, GRAVAÇÃO ACIMA DE 2GB/S, PADRÃO M.2 2280, RESISTÊNCIA ACIMA DE 200TBW, REFERÊNCIA: WD Black SN750	25,00	UN	1.190,00	29.750,00
Valor total R\$						53.880,00

LOTE 13

ITEM	CÓDIGO DO PRODUTO	PRODUTO/SERVIÇO	QUANTIDADE	UNIDADE	PREÇO MÁXIMO	PREÇO MÁXIMO TOTAL
1	56818	ROTEADOR COMPATIVEL COM ROUTEROS COM LICENÇA MINIMA L4, COM 5 PORTAS GIGABIT, MINIMO 256MB RAM, MINIMO PROCESSADOR DUAL CORE 880MHZ. REFERÊNCIA: MIKROTIK HEX RB750Gr3.	20,00	UN	799,00	15.980,00
2	52700	SWITCH DE MESA DE 8 PORTAS 10/100/1000MBPS, DESIGN MONTÁVEL EM PAREDE, MESA OU CAIXA DE AÇO, TAXA DE ENCAMINHAMENTO DE PACOTES 11.9MPPS, TAMANHO DE BUFFER 2MB, PADRÕES E PROTOCOLOS IEEE 802.3/802.3U/802.3AB/802.3X CSMA/CD.	20,00	UN	336,95	6.739,00
3	52701	SWITCH NAO GERENCIÁVEL GIGABIT DE 24 PORTAS RJ45 10/100/1000 MBPS, CAIXA DE AÇO PADRÃO DE 19 POLEGADAS DE MONTAGEM EM RACK, CAPACIDADE DE COMUTAÇÃO 48GBPS, TAXA DE ENCAMINHAMENTO DE PACOTES 35.7MPPS, PADRÕES E PROTOCOLOS IEEE 802.3I, IEEE 802.3U, IEEE 802.3AB, IEEE 802.3X.	10,00	UN	1.495,00	14.950,00
4	56799	FONTE PADRÃO ATX ENTRE 400W A 550W DE POTÊNCIA REAL, COM CERTIFICAÇÃO 80 PLUS BRONZE OFICIAL [FAVOR CONSULTAR EM: WWW.PLUGLOADSOLUTIONS.COM/80PLUSPOWERSUPPLIES.ASPX]	50,00	UN	298,00	14.900,00
Valor total R\$						52.569,00

LOTE 14

ITEM	CÓDIGO DO PRODUTO	PRODUTO/SERVIÇO	QUANTIDADE	UNIDADE	PREÇO MÁXIMO	PREÇO MÁXIMO TOTAL
1	58088	IMPRESSORA MULTIFUNCIONAL JATO DE TINTA COM TANQUE DE RECARGA RÁPIDA ORIGINAL DE FÁBRICA COM COMPATIBILIDADE PARA REFIS DE TINTAS T544120AL, T544220AL, T544320AL, T544420AL, COM 4 GARRAFAS DE 65ML DE TINTA CADA JÁ INCLUSAS, CONEXÃO USB E WIFI. MODELO REFERENCIA: EPSON I3150	47,00	UN	2.125,00	99.875,00
2	58089	MICROCOMPUTADOR EQUIPADO COM AS SEGUINTE CARACTERÍSTICAS MÍNIMAS: PROCESSADOR CORE I3, CLOCK DE 3.3GHZ, CACHE 12MB, 4 NÚCLEOS DE PROCESSAMENTO, 8GB DE MEMÓRIA RAM DDR4, PLACA MÃE COM LGA 1700, KIT GABINETE (TECLADO PADRÃO ABNT2, MOUSE ÓPTICO), GRAVADOR DE DVD E LEITOR DE CARTÃO DE MEMÓRIA, SSD 240GB, FONTE COM CERTIFICAÇÃO 80 PLUS OFICIAL [FAVOR CONSULTAR EM: WWW.PLUGLOADSOLUTIONS.COM/80PLUSPOWERSUPPLIES.ASPX].	40,00	UN	-	-
Valor total R\$						99.875,00

LOTE 15

ITEM	CÓDIGO DO PRODUTO	PRODUTO/SERVIÇO	QUANTIDADE	UNIDADE	PREÇO MÁXIMO	PREÇO MÁXIMO TOTAL
1		MONITOR COM AS SEGUINTE CARACTERÍSTICAS MÍNIMAS: TELA DE 23 POLEGADAS COM PAINEL IPS ou WVA, COM PIVOT (BASE) COM AJUSTE DE ALTURA ORIGINAL, COM ENTRADAS MÍNIMA 1 HDMI, 1 DISPLAY PORT E 1 VGA, COM HUB USB 3.0, REFERÊNCIA: DELL P2422H ou ASUS BE24EQSB ou AOC 24P1U;	40,00	UN	2.800,00	112.000,00
2		MONITOR COM AS SEGUINTE CARACTERÍSTICAS MÍNIMAS: TELA DE 23 POLEGADAS COM PAINEL IPS ou WVA, BORDAS ULTRAFINAS, TAXA DE ATUALIZAÇÃO DE 75HZ, COM SUPORTE A FIXAÇÃO DE BRAÇOS E SUPORTE DE PAREDE (VESA), COM ENTRADAS MÍNIMA 1 HDMI, 1 VGA, REFERÊNCIA: ACER KA242Y OU LG 24MP400-B OU AOC 24B1XHM;	40,00	UN	1.870,00	74.800,00
3		MONITOR COM AS SEGUINTE CARACTERÍSTICAS MÍNIMAS: TELA DE 31,5 POLEGADAS COM PAINEL 4K IPS OU VA, BORDAS ULTRAFINAS, TAXA DE ATUALIZAÇÃO DE 60HZ, RESOLUÇÃO MÍNIMA: 3840X2160, ÂNGULO DE VISÃO 178º/178º, COM SUPORTE A FIXAÇÃO DE BRAÇOS E SUPORTE DE PAREDE, COM ENTRADAS MÍNIMA 1 HDMI, 1 DP, REFERÊNCIA: SAMSUNG UJ590;	10,00	UN	4.152,00	41.520,00
4	58084	NOBREAK 600VA/300W NOBREAK MICROPROCESSADO COM MEMÓRIA FLASH INTERNA DE ONDA SEMI-SENOIDAL, COM 6 TOMADAS DE 10A, MÍNIMO 1 BATERIA 12V 7A, COM PROTEÇÃO: CONTRA SOBRECARGA E CURTO-CIRCUITO NO INVERSOR, CONTRA SUBTENSÃO E SOBRETENSÃO NA REDE ELÉTRICA COM RETORNO E DESLIGAMENTO AUTOMÁTICO, CONTRA DESCARGA PROFUNDA DE BATERIA, CONTRA SURTOS DE TENSÃO, SINALIZAÇÃO VISUAL ATRAVÉS DE TRÊS LEDS NO PAINEL FRONTAL COM TODAS AS CONDIÇÕES DO NOBREAK, DA REDE ELÉTRICA, DA BATERIA E DA CARGA, GABINETE DE ALTA RESISTÊNCIA, REFERENCIA: NHS MINI III 600VA.	62,00	UN	1.105,00	68.510,00
5		NOTEBOOK EQUIPADO COM AS SEGUINTE CARACTERÍSTICAS MÍNIMAS: PROCESSADOR INTEL CORE I5 10ª GERAÇÃO OU SUPERIOR, CLOCK DE 1,0GHZ, TURBO CLOCK de 3,6GHZ CACHE 6MB, 4 NÚCLEOS DE PROCESSAMENTO e 8 THREARD, 8GB DE MEMÓRIA RAM DDR4 (EXPANSÍVEL ATÉ 20GB), TELA FULLHD 15.6 POLEGADAS, COM CONEXÕES RJ45, MÍNIMO 3 PORTAS USB (MÍNIMO 1 USB 3.0), SAÍDA HDMI, ENTRADA E SAÍDA DE FONES E MICROFONES (PORTA COMBO), WIFI 802.11A/B/G/N/AC, TECLADO PADRÃO ABNT2, SLOT INTERNO M.2. PCI-E; MODELO REFERENCIA: ACER A515-55-511q.	40,00	UN	8.500,00	340.000,00

6	61122	NOBREAK SENOIDAL 1500VA/990W NOBREAK MICROPROCESSADO COM MEMÓRIA FLASH INTERNA DE ONDA SEMI-SENOIDAL, COM 6 TOMADAS DE 10A E COM 2 TOMADAS DE 20A, MÍNIMO 1 BATERIA ESTACIONARIA 12V 58A, COM PROTEÇÃO: CONTRA SOBRECARGA E CURTO-CIRCUITO NO INVERSOR, CONTRA SUBTENSÃO E SOBRETENSÃO NA REDE ELÉTRICA COM RETORNO E DESLIGAMENTO AUTOMÁTICO, CONTRA DESCARGA PROFUNDA DE BATERIA, CONTRA SURTOS DE TENSÃO, SINALIZAÇÃO VISUAL ATRAVÉS DE TRÊS LEDS NO PAINEL FRONTAL COM TODAS AS CONDIÇÕES DO NOBREAK, DA REDE ELÉTRICA, DA BATERIA E DA CARGA, GABINETE DE ALTA RESISTÊNCIA, REFERENCIA: NHS NOBREAK PREMIUM PDV SENOIDAL GII 1500VA.	10,00	UN	4.125,90	41.259,00
7	61123	PROJETOR MULTIMEDIA COM 4000 LUMENS DLP, SUPORTE DE RESOLUÇÃO WUXGA_RB (1200P), RELAÇÃO DE CONTRASTE 20000:1 POTENCIA DA LUZ 240W, DISTÂNCIA DE PROJEÇÃO 1.96-2.15 PROPORÇÃO DE ZOOM 1.1:1 LENTE F = 2,56 A 2,68 F = 22 A 24,1 MM AJUSTE DE KEYSTONE 1D, VERTICAL +/- 30 GRAUS DESVIO DA PROJEÇÃO** 110%±2.5% LIMPAR O TAMANHO DA IMAGEM (DIAGONAL) 60"~180" ?TAMANHO DA IMAGEM 30"~300" FREQUÊNCIA HORIZONTAL 15K~102KHZ FREQUÊNCIA VERTICAL 23~120KHZ, CONEXÕES: 1 PC (D-SUB), 1 SAÍDA PARA MONITOR MONITOR(D-SUB 15 PINOS), 1 ENTRADA S-VIDEO (MINI DIN 4 PINOS), 1 VÍDEO COMPOSTO (RCA), 2 HDMI 2 (1.4A ONE SHARE WITH MHL), USB TIPO A 1 (FONTE DE ALIMENTAÇÃO, 5 V, 1,5 A), RECEPTOR INFRAVERMELHO DUPLO (FRENTE/ TOPO), COMPATIBILIDADE HDTV 480I, 480P, 576I, 576P, 720P, 1080I, 1080P, FONTE DE ENERGIA AC100 TO 240 V, 50 TO 60 HZ?, RUÍDO ACÚSTICO (TÍP./ECO.) 34/29 DBA (MODO NORMAL/ECO), ACESSÓRIOS: BOLSA PARA TRANSPORTE, CONTROLE REMOTO, CABO DE FORÇA, CABO VGA. MODELO REFERENCIA: PROJETER CORPORATIVO BENQ MX611.	8,00	UN	11.220,00	89.760,00
Valor total estimado: R\$						767.849,00

LOTE 16

ITEM	CÓDIGO DO PRODUTO	PRODUTO/SERVIÇO	QUANTIDADE	UNIDADE	PREÇO MÁXIMO	PREÇO MÁXIMO TOTAL
1	58086	TELEFONE ANALÓGICO COM FIO COR PRETO	15,00	UN	350,00	5.250,00
2	58085	TELEFONE SEM FIO PRETO, COM LIMITE DE FREQUÊNCIAS 1,91GHZ A 1,92GHZ, SISTEMA DECT 6.0, COM DISPLAY LCD 1.4 POLEGADAS, 14 SEGMENTOS MONOCROMÁTICO, 12 DÍGITOS X 1 LINHA, POSSUI MODO ECO PLUS, UTILIZA BATERIAS RECARREGÁVEIS MODELO NI-MH (AAA X 2), DURAÇÃO DE ATÉ 10 HORAS EM CONVERSAÇÃO. REFERÊNCIA: DECT 6.0 KX-TGB110LBB	15,00	UN	640,00	9.600,00
Valor total R\$						14.850,00

LOTE 17

ITEM	CÓDIGO DO PRODUTO	PRODUTO/SERVIÇO	QUANTIDADE	UNIDADE	PREÇO MÁXIMO	PREÇO MÁXIMO TOTAL

1	CANALETA DE PVC FECHADA PARA PAINEL ELÉTRICO E CABEAMENTO 50X50X2000MM BRANCA. COMPOSTA POR PVC RÍGIDO. PESO APROXIMADO DA UNIDADE: 834GRS (2000MM). PARA USO DE PASSAGEM DE PASSAGEM DE CABO DE FIBRA ÓTICA TIPO DROP, CABO DE REDE UTP, CABOS DE ENERGIA, CABO DE ALARMES, CABO CCI, CABO RF 4MM, RG6 OU EG59. BARRA COM 2MTS.	2.000,00	BR	95,00	190.000,00
2	CANALETA DE PVC ABERTA PARA PAINEL ELETRICO E CABEAMENTO 80X50X2000MM BRANCA. COMPOSTA POR PVC RÍGIDO. PARA USO DE PASSAGEM DE PASSAGEM DE CABO DE FIBRA ÓTICA TIPO DROP, CABO DE REDE UTP, CABOS DE ENERGIA, CABO DE ALARMES, CABO CCI, CABO RF 4MM, RG6 OU EG59. BARRA COM 2MTS.	2.000,00	BR	123,00	246.000,00
Valor total R\$					436.000,00

LOTE 18

ITEM	CÓDIGO DO PRODUTO	PRODUTO/SERVIÇO	QUANTIDADE	UNIDADE	PREÇO MÁXIMO	PREÇO MÁXIMO TOTAL
1	56805	MEMÓRIA PARA DESKTOP COM CAPACIDADE 8GB VELOCIDADE: 2133MHZ, CONSUMO VDD: 1,20V, ARQUITETURA DDR-4.	25,00	UN	408,00	10.200,00
2	62738	PROCESSADOR PARA COMPUTADOR INTEL CORE I3 MODELO 12100 OU SUPERIOR (PARA CHIPSETS COMPATÍVEIS COM ALDER LAKE), PARA SOQUETES LGA 1700, COM CLOCK DE 3,3GHZ, 12MB DE CACHE, PROCESSADOR GRÁFICO INTEGRADO, COM COOLER BOX.	25,00	UN	1.585,00	39.625,00
3	62741	PLACA MÃE PADRÃO INTEL LGA1700, PARA PROCESSADORES INTEL 12ª GERAÇÃO, 2 SLOTS DDR4, 4 PORTAS SATA 6GB/S, 1 PORTA M2 PCI GEN3 X4, 4 PORTAS USB TRASEIRAS, 2 PORTAS USB 3.0 FRONTAIS + 2 PORTAS USB 2.0 FRONTAIS, 2 SAÍDAS DE VIDEO, WIFI AC E BLUETOOTH INTEGRADO COM 2 ANTENAS, PCI EXPRESS 4.0 16X, CONECTOR DE ENERGIA 12V 8 PINOS, REFERÊNCIA: ASROCK H610M-ITX/ac.	25,00	UN	1.515,00	37.875,00
4	61635	SSD 240GB COM LEITURA ACIMA DE 450MBPS, GRAVAÇÃO ACIMA DE 300MBPS, TBW MÍNIMO 80TB, REFERÊNCIA: KINGSTON SA400S37/240G.	25,00	UN	310,00	7.750,00
5	56799	FONTE PADRÃO ATX ENTRE 400W A 550W DE POTÊNCIA REAL, COM CERTIFICAÇÃO 80 PLUS BRONZE OFICIAL [FAVOR CONSULTAR EM: WWW.PLUGLOADSOLUTIONS.COM/80PLUSPOWERSUPPLIES.ASPX].	25,00	UN	470,00	11.750,00
Valor total R\$						107.200,00

DATA: 25/07/2022

O ORÇAMENTO DEVE SER DEVOLVIDO AO SETOR DE COMPRAS DO MUNICÍPIO DE CAPANEMA O MAIS BREVE POSSÍVEL COM CABEÇALHO DEVIDAMENTE PREENCHIDO, CARIMBADO E ASSINADO EM TODAS AS FOLHAS.

DISTRIBUIDORA DE
MATERIAIS DE ESCRITORIO
AMERICAN:73272528000193

Assinado de forma digital por
DISTRIBUIDORA DE MATERIAIS DE
ESCRITORIO
AMERICAN:73272528000193
Dados: 2022.07.25 09:56:54 -03'00'



centerbel
www.centerbel.com
centerbelfb@hotmail.com

Fone: (46)
3524-9076
Rua Tenente Camargo, 1015
Francisca Beltrão - PR
Em frente ao Fórum Superior do Centro

000114

ORÇAMENTO

LOTE 1

ITEM	CÓDIGO DO PRODUTO	PRODUTO/SERVIÇO	QUANTIDADE	UNIDADE	PREÇO MÁXIMO	PREÇO MÁXIMO TOTAL
1	61625	ACCESS POINT PADRÃO UNIFY, DUAL BAND, COM VELOCIDADE DE WIRELESS SUPERIOR A 1GBPS, PADRÕES DE WIFI 802.11A/B/G/N/R/K/V/AC, 2 PORTAS DE REDE GIGABIT, FONTE POE EXTERNA, SUPORTE PARA MONTAGEM EM TETO E PAREDE, CONFIGURAÇÃO EFETUADA PELO UNIFY CONTROLLER, REFERÊNCIA: UBIQUITY UAP-AC-PRO.	20,00	UN	1.350,00	27.000,00
2	61638	ADAPTADOR USB WIFI TP-LINK ARCHER T3U DUAL BAND AC 1300MBPS.	32,00	UN	195,00	6.240,00
3		ADAPTADOR USB BLUETOOTH 5.0, PARA FONES DE OUVIDO E ALTO-FALANTES PARA NOTEBOOK E DESKTOP, TAMANHO NANO, COM SUPORTE DE 7 DISPOSITIVOS SIMULTANEOS. REFERÊNCIA: TP-LINK UB500	50,00	UN	99,00	4.950,00
4	52660	BATERIAS 7A 12V PARA NOBREAKS, FLUTUAÇÃO DE VOLTAGEM ENTRE 13.5V A 13.8V, CORRENTE MÁXIMA DE RECARGA: 2.1A, REFERÊNCIA: UNIPOWER 1270E.	50,00	UN	120,00	6.000,00
5	52661	BATERIA DE LITHIUM 3V PADRÃO 2032.	50,00	UN	-	-
Valor total R\$						44.190,00

LOTE 2

ITEM	CÓDIGO DO PRODUTO	PRODUTO/SERVIÇO	QUANTIDADE	UNIDADE	PREÇO MÁXIMO	PREÇO MÁXIMO TOTAL
1		ADAPTADOR DVI MACHO PARA HDMI FÊMEA.	20,00	UN	85,00	1.700,00
2	61985	PLACA DE VIDEO COM AS SEGUINTE CARACTERÍSTICAS MÍNIMAS: 1920 PROCESSADORES GRÁFICOS, CLOCK 1680MHZ, BUS PCIE 3.0, 6GB DE MEMÓRIA GRÁFICA DDR4, BANDWIDTH 192BIT, CLOCK DE MEMÓRIA 14GHZ, COMPATÍVEL COM DX12, VULKAN E OPENGL 4.6, PADRÃO DE CONEXÕES HDMI 2.0B, DIPLAYPORT 1.4 E DUAL-LINK DVI, POSSUIR REAL-TIME RAY TRACING, DUAL FAN PARA ARREFECIMENTO, 1 CONECTOR DE ENERGIA 12V PADRÃO 8 PINOS. REFERÊNCIA: EVGA NVIDIA RTX 2060 XC ULTRA.	5,00	UN	3.500,00	17.500,00
Valor total R\$						19.200,00

LOTE 3

ITEM	CÓDIGO DO PRODUTO	PRODUTO/SERVIÇO	QUANTIDADE	UNIDADE	PREÇO MÁXIMO	PREÇO MÁXIMO TOTAL
1	52658	ADAPTADOR HDMI(MACHO) PARA VGA(FÊMEA).	10,00	UN	15,00	150,00

411000115



centerbel 3524-9076
 www.centerbel.com
 centerbelb@hotmail.com

Fone: (46)
 Rua Tenente Camargo, 1015
 Francisco Beltrão - PR
 Em frente ao Polo Supermercado Centro

2		CABO DE ENERGIA TRIPOLAR DE EXTREMA QUALIDADE, PADRÃO IECC13, MÍNIMO 1,8 METROS, MÍNIMO 3X0,75MM, 10A 250V.	50,00	UN	25,00	1.250,00
3		CABO DE ENERGIA TRIPOLAR DE EXTREMA QUALIDADE, PADRÃO IEC320-C5, MÍNIMO 1,8 METROS, MÍNIMO 3X0,75MM, 7,5A 250V.	50,00	UN	25,00	1.250,00
4	52666	CABO HDMI(MACHO) PARA HDMI(MACHO) MÍNIMO 1,8MTS.	20,00	UN	25,00	500,00
5	56797	CABO HDMI(MACHO) PARA HDMI(MACHO) MÍNIMO 10MTS.	10,00	UN	110,00	1.100,00
6	61626	CABO HDMI(MACHO) PARA HDMI(MACHO) MÍNIMO 5MTS.	20,00	UN	65,00	1.300,00
7	52667	CABOS USB PARA IMPRESSORA A MACHO X B MACHO COM COMPRIMENTO DE 3 METROS PADRÃO 2.0.	20,00	UN	25,00	500,00
8	52670	CONECTORES MACHO RJ45 PADRÃO CAT6 - VIAS DE CONTATO PRODUZIDAS EM BRONZE FOSFOROSO COM CAMADAS DE 2,54 MICRÔMETROS DE NÍQUEL E 1,27 MICRÔMETROS DE OURO. REFERÊNCIA: INTELBRAS CONEX 1000 RJ45	500,00	UN	2,00	1.000,00
9	52671	FILTROS DE LINHA PADRÃO ABNT, MÍNIMO 5 TOMADAS.	100,00	UN	65,00	6.500,00
10	56799	FONTE PADRÃO ATX ENTRE 400W A 550W DE POTÊNCIA REAL, COM CERTIFICAÇÃO 80 PLUS BRONZE OFICIAL [FAVOR CONSULTAR EM: WWW.PLUGLOADSOLUTIONS.COM/80PLUSPOWERSUPLIES.ASPX].	20,00	UN	490,00	9.800,00
11	58087	BATERIA RECARREGÁVEIS MODELO NI-MH (AAA) 800MAH PARA TELEFONES SEM FIO	200,00	UN	29,00	5.800,00
Valor total R\$						29.150,00

LOTE 4

ITEM	CÓDIGO DO PRODUTO	PRODUTO/SERVIÇO	QUANTIDADE	UNIDADE	PREÇO MÁXIMO	PREÇO MÁXIMO TOTAL
1	52664	CABO DE REDE CAT5E COM MARCAÇÃO METRO A METRO, HOMOLOGADO PELA ANATEL, CABO 4 PARES TRANÇADO NÃO BLINDADO, ANTICHAMAS DIÂMETRO DE 0.45MM (24AWG), CAIXA COM 305MTS.	25,00	UN	890,00	22.250,00
2	56796	CABO DE REDE CAT6 COM MARCAÇÃO METRO A METRO, HOMOLOGADO PELA ANATEL, CONDUTOR DE COBRE NU, COBERTO POR POLIETILENO TERMOPLÁSTICO ADEQUADO, É UTILIZADO UM ELEMENTO CENTRAL EM MATERIAL TERMOPLÁSTICO PARA SEPARAÇÃO DOS 4 PARES. OS CONDUTORES SÃO TRANÇADOS EM PARES. CAPA EXTERNA EM MATERIAL NÃO PROPAGANTE A CHAMA EM CUMPRIMENTO COM AS DIRETIVAS EUROPEIAS ROHS (RESTRICTION OF HAZARDOUS SUBSTANCES), CONTENDO 4 PARES, 23AWG, DIÂMETRO NOMINAL DE 6MM, 42KG/KM, COMPRIMENTO DE 305 METROS POR CAIXA. REFERÊNCIA: GIGALAN CAT.6 U/UTP FURUKAWA.	7,00	UN	1.400,00	9.800,00
3	52671	FILTRO DE LINHA PADRÃO ABNT, MÍNIMO 5 TOMADAS	40,00	UN	49,00	1.960,00



centerbel
www.centerbel.com
centerbelb@hotmail.com

Fone: (46) **3524-9076**
Rua Tenente Camargo, 1015
Francisco Beltrão - PR
Estr. Areião, s/nº, Fátima, Francisco Beltrão - PR

011050116

Valor total R\$

34.010,00

LOTE 5

ITEM	CÓDIGO DO PRODUTO	PRODUTO/SERVIÇO	QUANTIDADE	UNIDADE	PREÇO MÁXIMO	PREÇO MÁXIMO TOTAL
1	56800	HD EXTERNO ARMAZENAMENTO MINI MÍNIMO DE 4TB, CONEXÃO USB 3.0, MEDIDAS 117MM POR 80MM POR 20,9MM, REFERÊNCIA: SEAGATE STEA4000400.	10,00	UN	890,00	8.900,00
2		HD INTERNO COM ARMAZENAMENTO MINIMO DE 12TB, PARA SERVIDORES DE ALTA DEMANDA, COM 256MB DE CACHE, PADRÃO SATA 7200RPM REFERÊNCIA: WESTERN DIGITAL WD121KFBX.	20,00	UN	4.300,00	86.000,00
Valor total R\$						94.900,00

LOTE 6

ITEM	CÓDIGO DO PRODUTO	PRODUTO/SERVIÇO	QUANTIDADE	UNIDADE	PREÇO MÁXIMO	PREÇO MÁXIMO TOTAL
1		GAVETA ORIGINAL PARA HD 3,5" DELL KG1CH, COM ADAPTADOR 2,5" DELL 9W8C4 PARA SERVIDORES DELL R530	5,00	UN	-	-
2	56804	MEMÓRIA PARA DESKTOP COM CAPACIDADE 16GB VELOCIDADE: 2133MHZ, CONSUMO VDD: 1,20V, ARQUITETURA DDR-4.	20,00	UN	450,00	9.000,00
3	56805	MEMÓRIA PARA DESKTOP COM CAPACIDADE 8GB VELOCIDADE: 2133MHZ, CONSUMO VDD: 1,20V, ARQUITETURA DDR-4.	20,00	UN	350,00	7.000,00
4	61630	MEMÓRIA RAM NOTEBOOK, CAPACIDADE 16GB, VELOCIDADE: 2133MHZ CONSUMO VDD: 1,2V ARQUITETURA DDR4.	20,00	UN	450,00	9.000,00
5	56680	MEMÓRIA RAM NOTEBOOK, CAPACIDADE 8GB, VELOCIDADE: 1600MHZ, CONSUMO VDD: 1,35V, ARQUITETURA DDR3L.	10,00	UN	350,00	3.500,00
6	56806	MEMÓRIA RAM NOTEBOOK, CAPACIDADE 8GB, VELOCIDADE: 2133MHZ CONSUMO VDD: 1,2V ARQUITETURA DDR4.	20,00	UN	350,00	7.000,00
Valor total R\$						35.500,00

LOTE 7

ITEM	CÓDIGO DO PRODUTO	PRODUTO/SERVIÇO	QUANTIDADE	UNIDADE	PREÇO MÁXIMO	PREÇO MÁXIMO TOTAL
1	58093	PROCESSADOR PARA COMPUTADOR AMD RYZEN 5 MODELO 5600G OU SUPERIOR, PARA SOQUETE AM4, COM CLOCK 3,9GHZ, 16MB CACHE L3 3MB CACHE L2, 6 NUCLEOS E 12 THREADS, PROCESSADOR GRÁFICO INTEGRADO RADEON GRAPHICS, COM COOLER BOX	10,00	UN	1.700,00	17.000,00
2	61986	PROCESSADOR PARA COMPUTADOR INTEL CORE I3 MODELO 9100 OU SUPERIOR (PARA CHIPSETS COMPATÍVEIS COM COFFE LAKE), PARA SOQUETES LGA 1151, COM CLOCK DE 3,6GHZ, 6MB DE CACHE, PROCESSADOR GRÁFICO INTEGRADO, COM COOLER BOX.	10,00	UN	2.300,00	23.000,00

8110000117



centerbel 3524-9076

www.centerbel.com
centerbel@hotmai.comFone: (46)
Rua Tenente Camargo, 1015
Francisco Beltrão - PR
Em frente ao Polo Supermercado Centro

3	PROCESSADOR PARA COMPUTADOR INTEL CORE I3 MODELO 10100 OU SUPERIOR (PARA CHIPSETS COMPATÍVEIS COM COMET LAKE), PARA SOQUETES LGA 1200, COM CLOCK DE 3,6GHZ, 6MB DE CACHE, PROCESSADOR GRÁFICO INTEGRADO, COM COOLER BOX.	10,00	UN	2.300,00	23.000,00
4	PROCESSADOR PARA COMPUTADOR INTEL CORE I3 MODELO 12100 OU SUPERIOR (PARA CHIPSETS COMPATÍVEIS COM ALDER LAKE), PARA SOQUETES LGA 1700, COM CLOCK DE 3,3GHZ, 12MB DE CACHE, PROCESSADOR GRÁFICO INTEGRADO, COM COOLER BOX.	10,00	UN	1.500,00	15.000,00
Valor total R\$					78.000,00

LOTE 8

ITEM	CÓDIGO DO PRODUTO	PRODUTO/SERVIÇO	QUANTIDADE	UNIDADE	PREÇO MÁXIMO	PREÇO MÁXIMO TOTAL
1		PLACA MÃE PADRÃO INTEL LGA1151, PARA PROCESSADORES INTEL 8ª E 9ª GERAÇÃO, 2 SLOTS DDR4, 4 PORTAS SATA 6GB/S, 1 PORTA M2 PCI GEN3 X4, 4 PORTAS USB TRASEIRAS, 2 PORTAS USB 3.0 FRONTAIS + 2 PORTAS USB 2.0 FRONTAIS, 2 SAÍDAS DE VIDEO, WIFI AC E BLUETOOTH INTEGRADO COM 2 ANTENAS, PCI EXPRESS 3.0 16X, CONECTOR DE ENERGIA 12V 8 PINOS, REFERÊNCIA: ASROCK H310CM-ITX/ac.	10,00	UN	790,00	7.900,00
2		PLACA MÃE PADRÃO INTEL LGA1200, PARA PROCESSADORES INTEL 10ª GERAÇÃO, 2 SLOTS DDR4, 4 PORTAS SATA 6GB/S, 1 PORTA M2 PCI GEN3 X4, 4 PORTAS USB TRASEIRAS, 2 PORTAS USB 3.0 FRONTAIS + 2 PORTAS USB 2.0 FRONTAIS, 2 SAÍDAS DE VIDEO, WIFI AC E BLUETOOTH INTEGRADO COM 2 ANTENAS, PCI EXPRESS 3.0 16X, CONECTOR DE ENERGIA 12V 8 PINOS, REFERÊNCIA: ASROCK H410M-ITX/ac.	10,00	UN	890,00	8.900,00
3		PLACA MÃE PADRÃO INTEL LGA1700, PARA PROCESSADORES INTEL 12ª GERAÇÃO, 2 SLOTS DDR4, 4 PORTAS SATA 6GB/S, 1 PORTA M2 PCI GEN3 X4, 4 PORTAS USB TRASEIRAS, 2 PORTAS USB 3.0 FRONTAIS + 2 PORTAS USB 2.0 FRONTAIS, 2 SAÍDAS DE VIDEO, WIFI AC E BLUETOOTH INTEGRADO COM 2 ANTENAS, PCI EXPRESS 4.0 16X, CONECTOR DE ENERGIA 12V 8 PINOS, REFERÊNCIA: ASROCK H610M-ITX/ac.	10,00	UN	2.300,00	23.000,00
4		PLACA MÃE PADRÃO AMD AM4, PARA PROCESSADORES AMD RYZEN 5000, 2 SLOTS DDR4, 4 PORTAS SATA 6GB/S, 1 PORTA M2 PCI GEN3 X4 OU SUPERIOR, 4 PORTAS USB TRASEIRAS, 2 PORTAS USB 3.0 FRONTAIS + 2 PORTAS USB 2.0 FRONTAIS, 2 SAÍDAS DE VIDEO, WIFI AC E BLUETOOTH INTEGRADO COM 2 ANTENAS, PCI EXPRESS 3.0 16X OU SUPERIOR, CONECTOR DE ENERGIA 12V 8 PINOS, REFERÊNCIA: ASROCK B550M-ITX/ac.	10,00	UN	2.300,00	23.000,00
Valor total R\$						62.800,00

LOTE 9



centerbel 3524-9076

Fone: (46)

3524-9076 00118

www.centerbel.com

Rua Tenente Camargo, 2015

Francisco Beltrão - PR

centerbel@hotmai.com

Em frente ao Pólo Superior Mercado Central

ITEM	CÓDIGO DO PRODUTO	PRODUTO/SERVIÇO	QUANTIDADE	UNIDADE	PREÇO MÁXIMO	PREÇO MÁXIMO TOTAL
1	61629	COMBO TECLADO E MOUSE SEM FIO, TECLADO E MOUSE AMBIDESTRO, COM TRATAMENTO ANTIDESGASTE, RECEPTOR NANO, 1 PILHA AA PARA MOUSE COM DURABILIDADE DE 12 MESES E 2 PILHAS AAA PARA TECLADO COM DURABILIDADE DE 36 MESES, COM CERTIFICAÇÃO OFICIAL DA FCC HTTPS://FCCID.IO/ (ETIQUETA, IMPRESSÃO OU RELEVO NA PEÇA EX: FCC ID: JNZMR0060, OU DZL-Y-U0009), REFERÊNCIA: LOGITECH MK235.	30,00	UN	160,00	4.800,00
2	61632	MOUSE ÓPTICO SEM FIO, CONEXÃO SEM FIO RECEPTOR LOGITECH UNIFYING, ALIMENTAÇÃO POR 1 PILHA AA, RASTREAMENTO ÓPTICO PRECISO, SUAVE MOVIMENTO COM OU SEM MOUSEPAD, COM CERTIFICAÇÃO OFICIAL DA FCC HTTPS://FCCID.IO/ (ETIQUETA, IMPRESSÃO OU RELEVO NA PEÇA EX: FCC ID: JNZMR0060, OU DZL-Y-U0009) REFERÊNCIA LOGITECH M280 OU SUPERIOR.	40,00	UN	120,00	4.800,00
3	61633	MOUSE ÓTICO PADRÃO USB, RESOLUÇÃO MÍNIMA 1000DPI, RASTREAMENTO ÓPTICO PRECISO, SUAVE MOVIMENTO COM OU SEM MOUSEPAD, COM CERTIFICAÇÃO OFICIAL DA FCC HTTPS://FCCID.IO/ (ETIQUETA, IMPRESSÃO OU RELEVO NA PEÇA EX: FCC ID: JNZMR0060, OU DZL-Y-U0009). REFERÊNCIA: LOGITECH M90 OU SUPERIOR.	50,00	UN	55,00	2.750,00
4	61637	TECLADO PADRÃO USB, PADRÃO ABNT2, TECLAS BAIXAS SILENCIOSAS, LAYOUT TECLAS F TAMANHO PADRÃO, RESISTENTE A DERRAMAMENTOS DE LÍQUIDOS, SUPORTES INCLINÁVEIS ROBUSTOS E TECLAS DURÁVEIS, TECLADO NUMÉRICO TAMANHO PADRÃO, CARACTERES BRANCOS RESISTENTES AO DEGASTE, COM CERTIFICAÇÃO OFICIAL DA FCC HTTPS://FCCID.IO/ (ETIQUETA, IMPRESSÃO OU RELEVO NA PEÇA EX: FCC ID: JNZMR0060, OU DZL-Y-U0009) REFERÊNCIA: KEYBOARD K120.	55,00	UN	85,00	4.675,00
Valor total R\$						17.025,00

LOTE 10

ITEM	CÓDIGO DO PRODUTO	PRODUTO/SERVIÇO	QUANTIDADE	UNIDADE	PREÇO MÁXIMO	PREÇO MÁXIMO TOTAL
1	56808	PACOTE ABRAÇADEIRA INSULOK T18L, COM 100 PEÇAS, 200X2,5, COR PRETO, REFERÊNCIA: HELLERMANN TYTON T18L.	20,00	UN	25,00	500,00
2	61634	PASTA TÉRMICA A BASE DE MICROPARTÍCULAS DE CARBONO, SEM CONDUTIVA ELÉTRICA, COM CONDUTIVIDADE TÉRMICA MÍNIMA DE 8,5W/M-K, DENSIDADE 2.5G/CM3, PESO LÍQUIDO 4 GRAMAS, INCLUI ESPÁTULA E SERINGA COM PASTA. REFERÊNCIA: ARCTIC MX-4.	40,00	UN	190,00	7.600,00
3		LATA LUBRIFICANTE E ANTICORROSIVO AEROLSOL MULTIUSO, COM BICO DE FACIL APLICAÇÃO, NÃO AGRIDE PLÁSTICOS E BORRACHAS, DIELÉTRICO, LATA 500ML REFERÊNCIA: WD-40® PRODUTO MULTIUSOS – EMBALAGEM FLEXTOP - 500ML	5,00	UN	-	-

001090119



centerbel 3524-9076
 www.centerbel.com
 centerbel@hotmaill.com

Fone: (46)
 Rua Tenente Camargo, 1015
 Francisco Beltrão - PR
 Em frente ao Polo Supermercado Centro

4	LATAS LIMPA CONTATO AEROSOL 300ML, DIELETRICO, PARA CONTATOS OL/SW/OS/SL, REFERÊNCIA: WURT LIMPA CONTATO 300ML	10,00	UN	39,00	390,00
5	SUPORTE PARA GABINETE COM ABAS AJUSTAVEIS E COM RODINHAS, SUPORTA GABINETES DE 10KG, REFERÊNCIA: EMPIRE EMP-CCPU-BK	30,00	UN	85,00	2.550,00
6	SUPORTE DE MESA ARTICULADO COM PISTÃO A GÁS (REGULAGEM DE ALTURA) PARA 2 (DOIS) MONITORES, QUE SUPORTA MONITORES DE 17 A 35 POLEGADAS, POSSIBILIDADE DE ROTAÇÃO DE 360º, AJUSTES DE INCLINAÇÃO DE +45º A -30º, COM FIXAÇÃO ESTILO Morsa e SERRA COPO, EM ALUMÍNIO COM PINTURA DE ALTA QUALIDADE. REFERÊNCIA: ELG F160N	30,00	UN	590,00	17.700,00
7	DESCANÇO DE PÉS EM MDF RECLINÁVEL, ERGONOMICO, BASE TEXTURIZADA DE ALTA QUALIDADE. REFERÊNCIA: https://www.gimba.com.br/apoio-para-pes/apoio-para-os-pes-ergonomico-mdf-tabaco-26x39x11cm-1-un-souza/?PID=21649 OU http://www.disktem.com.br/produto/suporte-apoio-para-ao-pes-em-madeira-com-regulagem-de-altura/	30,00	UN	-	-
8	ALICATE DE CRIMPAR CABOS ELETRICOS, CRIMPAGEM HEXAGONAL, PARA CRIMPAGEM DE 0,25MM² A 6MM², REFERÊNCIA: HSC8 6-6	1,00	UN	230,00	230,00
9	ALICATE DE CRIMPAGEM CABO DE REDE RJ45, COM CORTE E DECAPA, EM AÇO CARBONO Q235. REFERÊNCIA HIKARI HK-303	1,00	UN	100,00	100,00
Valor total R\$					29.070,00

LOTE 11

ITEM	CÓDIGO DO PRODUTO	PRODUTO/SERVIÇO	QUANTIDADE	UNIDADE	PREÇO MÁXIMO	PREÇO MÁXIMO TOTAL
1	50686	PILHA ALCALINA, TAMANHO PEQUENA (AAA), FORMATO CILÍNDRICO, EMBALAGEM DE PAPELÃO COM PLÁSTICO DE PROTEÇÃO, COM IDENTIFICAÇÃO DO PRODUTO, MARCA DO FABRICANTE, DATA DE FABRICAÇÃO E PRAZO DE VALIDADE. EMBALAGEM COM 2 UNIDADES.	100,00	EMB	10,00	1.000,00
2	50685	PILHA ALCALINA, TAMANHO PEQUENA (AA), FORMATO CILÍNDRICO, EMBALAGEM DE PAPELÃO COM PLÁSTICO DE PROTEÇÃO, COM IDENTIFICAÇÃO DO PRODUTO, MARCA DO FABRICANTE, DATA DE FABRICAÇÃO E PRAZO DE VALIDADE. EMBALAGEM COM 2 UNIDADES.	100,00	EMB	10,00	1.000,00
Valor total R\$						2.000,00

LOTE 12

ITEM	CÓDIGO DO PRODUTO	PRODUTO/SERVIÇO	QUANTIDADE	UNIDADE	PREÇO MÁXIMO	PREÇO MÁXIMO TOTAL
1	61635	SSD 240GB COM LEITURA ACIMA DE 450MBPS, GRAVAÇÃO ACIMA DE 300MBPS, TBW MÍNIMO 80TB, REFERÊNCIA: KINGSTON SA400S37/240G.	20,00	UN	300,00	6.000,00



centerbel Fone: (46) **3524-9076**

www.centerbel.com
centerbel@hotmai.com

Rua Tenente Camargo, 1015
Francisco Beltrão - PR
Em frente ao Bão Supermercado Centro

91.050120

2	61636	SSD 480GB COM LEITURA ACIMA DE 450MBPS, GRAVAÇÃO ACIMA DE 400MBPS, TBW MÍNIMO 160TB, REFERÊNCIA: KINGSTON SA400S37/480G.	20,00	UN	400,00	8.000,00
3	61627	CARTOES DE MEMORIA MICROSD CLASSE 10 UHS-I CLASSE U3 A2, 64GB, REFERÊNCIA: SANDISK SDSQXCY-064G-GN6MA.	10,00	UN	60,00	600,00
4	61628	CARTOES DE MEMORIA MICROSD CLASSE 10 UHS-I CLASSE U3, 128GB, REFERÊNCIA: SANDISK SDSQXCY-128G-GN6MA.	10,00	UN	95,00	950,00
5	61639	PENDRIVE 32GB, GABINETE EM METAL, DESIGN PEQUENO, PADRÃO USB 3.1 REFERÊNCIA DATATRAVELER DTM3/32GB.	100,00	UN	50,00	5.000,00
6	61640	PENDRIVE 64GB, GABINETE EM METAL, DESIGN PEQUENO, PADRÃO USB 3.1 REFERÊNCIA DATATRAVELER DTM3/64GB.	20,00	UN	60,00	1.200,00
7	61124	NVME PCI-E GEN3 500GB, LEITURA ACIMA DE 3GB/S, GRAVAÇÃO ACIMA DE 2GB/S, PADRÃO M.2 2280, RESISTÊNCIA ACIMA DE 200TBW, REFERÊNCIA: WD Black SN750	25,00	UN	630,00	15.750,00
Valor total R\$						37.500,00

LOTE 13

ITEM	CÓDIGO DO PRODUTO	PRODUTO/SERVIÇO	QUANTIDADE	UNIDADE	PREÇO MÁXIMO	PREÇO MÁXIMO TOTAL
1	56818	ROTEADOR COMPATIVEL COM ROUTEROS COM LICENÇA MINIMA L4, COM 5 PORTAS GIGABIT, MINIMO 256MB RAM, MINIMO PROCESSADOR DUAL CORE 880MHZ. REFERÊNCIA: MIKROTIK HEX RB750Gr3.	20,00	UN	930,00	18.600,00
2	52700	SWITCH DE MESA DE 8 PORTAS 10/100/1000MBPS, DESIGN MONTÁVEL EM PAREDE, MESA OU CAIXA DE AÇO, TAXA DE ENCAMINHAMENTO DE PACOTES 11.9MPPS, TAMANHO DE BUFFER 2MB, PADRÕES E PROTOCOLOS IEEE 802.3/802.3U/802.3AB/802.3X CSMA/CD.	20,00	UN	-	-
3	52701	SWITCH NÃO GERENCIÁVEL GIGABIT DE 24 PORTAS RJ45 10/100/1000 MBPS, CAIXA DE AÇO PADRÃO DE 19 POLEGADAS DE MONTAGEM EM RACK, CAPACIDADE DE COMUTAÇÃO 48GBPS, TAXA DE ENCAMINHAMENTO DE PACOTES 35.7MPPS, PADRÕES E PROTOCOLOS IEEE 802.3I, IEEE 802.3U, IEEE 802.3AB, IEEE 802.3X.	10,00	UN	-	-
4	56799	FONTE PADRÃO ATX ENTRE 400W A 550W DE POTÊNCIA REAL, COM CERTIFICAÇÃO 80 PLUS BRONZE OFICIAL [FAVOR CONSULTAR EM: WWW.PLUGLOADSOLUTIONS.COM/80PLUSPOWERSUPPLIES.ASPX]	50,00	UN	790,00	39.500,00
Valor total R\$						58.100,00

LOTE 14

ITEM	CÓDIGO DO PRODUTO	PRODUTO/SERVIÇO	QUANTIDADE	UNIDADE	PREÇO MÁXIMO	PREÇO MÁXIMO TOTAL
------	-------------------	-----------------	------------	---------	--------------	--------------------

050121



centerbel 3524-9076
 www.centerbel.com
 centerbel@hotmai.com

Fone: (46)
 3524-9076
 Rua Tenente Camargo, 1015
 Francisco Beltrão - PR
 Em frente ao Raio Supermercado Centro

1	58088	IMPRESSORA MULTIFUNCIONAL JATO DE TINTA COM TANQUE DE RECARGA RÁPIDA ORIGINAL DE FÁBRICA COM COMPATIBILIDADE PARA REFIS DE TINTAS T544120AL, T544220AL, T544320AL, T544420AL, COM 4 GARRAFAS DE 65ML DE TINTA CADA JÁ INCLUSAS, CONEXÃO USB E WIFI. MODELO REFERENCIA: EPSON L3150	47,00	UN	1.500,00	70.500,00
2	58089	MICROCOMPUTADOR EQUIPADO COM AS SEGUINTE CARACTERÍSTICAS MÍNIMAS: PROCESSADOR CORE I3, CLOCK DE 3.3GHZ, CACHE 12MB, 4 NÚCLEOS DE PROCESSAMENTO, 8GB DE MEMÓRIA RAM DDR4, PLACA MÃE COM LGA 1700, KIT GABINETE (TECLADO PADRÃO ABNT2, MOUSE ÓPTICO), GRAVADOR DE DVD E LEITOR DE CARTÃO DE MEMÓRIA, SSD 240GB, FONTE COM CERTIFICAÇÃO 80 PLUS OFICIAL [FAVOR CONSULTAR EM: WWW.PLUGLOADSOLUTIONS.COM/80PLUSPOWERSUPPLIES.ASPX].	40,00	UN	3.990,00	159.600,00
Valor total R\$						230.100,00

LOTE 15

ITEM	CÓDIGO DO PRODUTO	PRODUTO/SERVIÇO	QUANTIDADE	UNIDADE	PREÇO MÁXIMO	PREÇO MÁXIMO TOTAL
1		MONITOR COM AS SEGUINTE CARACTERÍSTICAS MÍNIMAS: TELA DE 23 POLEGADAS COM PAINEL IPS ou WVA, COM PIVOT (BASE) COM AJUSTE DE ALTURA ORIGINAL, COM ENTRADAS MÍNIMA 1 HDMI, 1 DISPLAY PORT E 1 VGA, COM HUB USB 3.0, REFERÊNCIA: DELL P2422H ou ASUS BE24EQSB ou AOC 24P1U;	40,00	UN	2.500,00	100.000,00
2		MONITOR COM AS SEGUINTE CARACTERÍSTICAS MÍNIMAS: TELA DE 23 POLEGADAS COM PAINEL IPS ou WVA, BORDAS ULTRAFINAS, TAXA DE ATUALIZAÇÃO DE 75HZ, COM SUPORTE A FIXAÇÃO DE BRAÇOS E SUPORTE DE PAREDE (VESA), COM ENTRADAS MÍNIMA 1 HDMI, 1 VGA, REFERÊNCIA: ACER KA242Y OU LG 24MP400-B OU AOC 24B1XHM;	40,00	UN	1.500,00	60.000,00
3		MONITOR COM AS SEGUINTE CARACTERÍSTICAS MÍNIMAS: TELA DE 31,5 POLEGADAS COM PAINEL 4K IPS OU VA, BORDAS ULTRAFINAS, TAXA DE ATUALIZAÇÃO DE 60HZ, RESOLUÇÃO MÍNIMA: 3840X2160, ÂNGULO DE VISÃO 178º/178º, COM SUPORTE A FIXAÇÃO DE BRAÇOS E SUPORTE DE PAREDE, COM ENTRADAS MÍNIMA 1 HDMI, 1 DP, REFERÊNCIA: SAMSUNG UJ590;	10,00	UN	3.000,00	30.000,00

**centerbel**

www.centerbel.com

centerbel@hotmai.com

Fone: (46)

3524-9076

Rua Tenente Camargo, 1015

Francisco Beltrão - PR

Frente ao Ialó Supermercado Centro

000122

4	58084	NOBREAK 600VA/300W NOBREAK MICROPROCESSADO COM MEMÓRIA FLASH INTERNA DE ONDA SEMI-SENOIDAL, COM 6 TOMADAS DE 10A, MÍNIMO 1 BATERIA 12V 7A, COM PROTEÇÃO: CONTRA SOBRECARGA E CURTO-CIRCUITO NO INVERSOR, CONTRA SUBTENSÃO E SOBRETENSÃO NA REDE ELÉTRICA COM RETORNO E DESLIGAMENTO AUTOMÁTICO, CONTRA DESCARGA PROFUNDA DE BATERIA, CONTRA SURTOS DE TENSÃO, SINALIZAÇÃO VISUAL ATRAVÉS DE TRÊS LEDS NO PAINEL FRONTAL COM TODAS AS CONDIÇÕES DO NOBREAK, DA REDE ELÉTRICA, DA BATERIA E DA CARGA, GABINETE DE ALTA RESISTÊNCIA, REFERENCIA: NHS MINI III 600VA.	62,00	UN	600,00	37.200,00
5		NOTEBOOK EQUIPADO COM AS SEGUINTE CARACTERÍSTICAS MÍNIMAS: PROCESSADOR INTEL CORE I5 10ª GERAÇÃO OU SUPERIOR, CLOCK DE 1,0GHZ, TURBO CLOCK de 3,6GHZ CACHE 6MB, 4 NÚCLEOS DE PROCESSAMENTO e 8 THREARD, 8GB DE MEMÓRIA RAM DDR4 (EXPANSÍVEL ATÉ 20GB), TELA FULLHD 15.6 POLEGADAS, COM CONEXÕES RJ45, MÍNIMO 3 PORTAS USB (MÍNIMO 1 USB 3.0), SAÍDA HDMI, ENTRADA E SAÍDA DE FONES E MICROFONES (PORTA COMBO), WIFI 802.11A/B/G/N/AC, TECLADO PADRÃO ABNT2, SLOT INTERNO M.2. PCI-E; MODELO REFERENCIA: ACER A515-55-511q.	40,00	UN	4.500,00	180.000,00
6	61122	NOBREAK SENOIDAL 1500VA/990W NOBREAK MICROPROCESSADO COM MEMÓRIA FLASH INTERNA DE ONDA SEMI-SENOIDAL, COM 6 TOMADAS DE 10A E COM 2 TOMADAS DE 20A, MÍNIMO 1 BATERIA ESTACIONARIA 12V 58A, COM PROTEÇÃO: CONTRA SOBRECARGA E CURTO-CIRCUITO NO INVERSOR, CONTRA SUBTENSÃO E SOBRETENSÃO NA REDE ELÉTRICA COM RETORNO E DESLIGAMENTO AUTOMÁTICO, CONTRA DESCARGA PROFUNDA DE BATERIA, CONTRA SURTOS DE TENSÃO, SINALIZAÇÃO VISUAL ATRAVÉS DE TRÊS LEDS NO PAINEL FRONTAL COM TODAS AS CONDIÇÕES DO NOBREAK, DA REDE ELÉTRICA, DA BATERIA E DA CARGA, GABINETE DE ALTA RESISTÊNCIA, REFERENCIA: NHS NOBREAK PREMIUM PDV SENOIDAL GII 1500VA.	10,00	UN	3.600,00	36.000,00

009123
P.1167

Fone: (46)
3524-9076
Rua Tenente Camargo, 1015
Francisco Beltrão - PR
Em frente ao Pátio Supermercado Centro

7	61123	<p>PROJETOR MULTIMEDIA COM 4000 LUMENS DLP, SUPORTE DE RESOLUÇÃO WUXGA_RB (1200P), RELAÇÃO DE CONTRASTE 20000:1 POTENCIA DA LUZ 240W, DISTÂNCIA DE PROJEÇÃO 1.96-2.15 PROPORÇÃO DE ZOOM 1.1:1 LENTE F = 2,56 A 2,68 F = 22 A 24,1 MM AJUSTE DE KEYSTONE 1D, VERTICAL +/- 30 GRAUS DESVIO DA PROJEÇÃO** 110%±2.5% LIMPAR O TAMANHO DA IMAGEM (DIAGONAL) 60"~180" ?TAMANHO DA IMAGEM 30"~300" FREQUÊNCIA HORIZONTAL 15K~102KHZ FREQUÊNCIA VERTICAL 23~120KHZ, CONEXÕES: 1 PC (D-SUB), 1 SAÍDA PARA MONITOR MONITOR(D-SUB 15 PINOS), 1 ENTRADA S-VIDEO (MINI DIN 4 PINOS), 1 VÍDEO COMPOSTO (RCA), 2 HDMI 2 (1.4A ONE SHARE WITH MHL), USB TIPO A 1 (FONTE DE ALIMENTAÇÃO, 5 V, 1,5 A), RECEPTOR INFRAVERMELHO DUPLO (FRENTE/TOPO), COMPATIBILIDADE HDTV 480I, 480P, 576I, 576P, 720P, 1080I, 1080P, FONTE DE ENERGIA AC100 TO 240 V, 50 TO 60 HZ?, RUÍDO ACÚSTICO (TÍP./ECO.) 34/29 DBA (MODO NORMAL/ECO), ACESSÓRIOS: BOLSA PARA TRANSPORTE, CONTROLE REMOTO, CABO DE FORÇA, CABO VGA. MODELO REFERENCIA: PROJETER CORPORATIVO BENQ MX611.</p>	8,00	UN	-	-
Valor total estimado: R\$						443.200,00

LOTE 16

ITEM	CÓDIGO DO PRODUTO	PRODUTO/SERVIÇO	QUANTIDADE	UNIDADE	PREÇO MÁXIMO	PREÇO MÁXIMO TOTAL
1	58086	TELEFONE ANALÓGICO COM FIO COR PRETO	15,00	UN	-	-
2	58085	TELEFONE SEM FIO PRETO, COM LIMITE DE FREQUÊNCIAS 1,91GHZ A 1,92GHZ, SISTEMA DECT 6.0, COM DISPLAY LCD 1.4 POLEGADAS, 14 SEGMENTOS MONOCROMÁTICO, 12 DÍGITOS X 1 LINHA, POSSUI MODO ECO PLUS, UTILIZA BATERIAS RECARREGÁVEIS MODELO NI-MH (AAA X 2), DURAÇÃO DE ATÉ 10 HORAS EM CONVERSAÇÃO. REFERÊNCIA: DECT 6.0 KX-TGB110LBB	15,00	UN	-	-
Valor total R\$						-

LOTE 17

ITEM	CÓDIGO DO PRODUTO	PRODUTO/SERVIÇO	QUANTIDADE	UNIDADE	PREÇO MÁXIMO	PREÇO MÁXIMO TOTAL
1		CANALETA DE PVC FECHADA PARA PAINEL ELÉTRICO E CABEAMENTO 50X50X2000MM BRANCA. COMPOSTA POR PVC RÍGIDO. PESO APROXIMADO DA UNIDADE: 834GRS (2000MM). PARA USO DE PASSAGEM DE PASSAGEM DE CABO DE FIBRA ÓTICA TIPO DROP, CABO DE REDE UTP, CABOS DE ENERGIA, CABO DE ALARMES, CABO CCI, CABO RF 4MM, RG6 OU EG59. BARRA COM 2MTS.	2.000,00	BR	-	-



centerbel 3524-9076
 www.centerbel.com
 centerbel@hotmai.com

Fone: (46)
 Rua Tenente Camargo, 1015
 Francisco Beltrão - PR
 Em frente ao Hall Supermercado Centro

000124

2	CANALETA DE PVC ABERTA PARA PAINEL ELÉTRICO E CABEAMENTO 80X50X2000MM BRANCA. COMPOSTA POR PVC RÍGIDO. PARA USO DE PASSAGEM DE PASSAGEM DE CABO DE FIBRA ÓTICA TIPO DROP, CABO DE REDE UTP, CABOS DE ENERGIA, CABO DE ALARMES, CABO CCI, CABO RF 4MM, RG6 OU EG59. BARRA COM 2MTS.	2.000,00	BR	-	-
Valor total R\$					-

LOTE 18

ITEM	CÓDIGO DO PRODUTO	PRODUTO/SERVIÇO	QUANTIDADE	UNIDADE	PREÇO MÁXIMO	PREÇO MÁXIMO TOTAL
1	56805	MEMÓRIA PARA DESKTOP COM CAPACIDADE 8GB VELOCIDADE: 2133MHZ, CONSUMO VDD: 1,20V, ARQUITETURA DDR-4.	25,00	UN	350,00	8.750,00
2	62738	PROCESSADOR PARA COMPUTADOR INTEL CORE I3 MODELO 12100 OU SUPERIOR (PARA CHIPSETS COMPATÍVEIS COM ALDER LAKE), PARA SOQUETES LGA 1700, COM CLOCK DE 3,3GHZ, 12MB DE CACHE, PROCESSADOR GRÁFICO INTEGRADO, COM COOLER BOX.	25,00	UN	1.500,00	37.500,00
3	62741	PLACA MÃE PADRÃO INTEL LGA1700, PARA PROCESSADORES INTEL 12ª GERAÇÃO, 2 SLOTS DDR4, 4 PORTAS SATA 6GB/S, 1 PORTA M2 PCI GEN3 X4, 4 PORTAS USB TRASEIRAS, 2 PORTAS USB 3.0 FRONTAIS + 2 PORTAS USB 2.0 FRONTAIS, 2 SAÍDAS DE VIDEO, WIFI AC E BLUETOOTH INTEGRADO COM 2 ANTENAS, PCI EXPRESS 4.0 16X, CONECTOR DE ENERGIA 12V 8 PINOS, REFERÊNCIA: ASROCK H610M-ITX/ac.	25,00	UN	1.000,00	25.000,00
4	61635	SSD 240GB COM LEITURA ACIMA DE 450MBPS, GRAVAÇÃO ACIMA DE 300MBPS, TBW MÍNIMO 80TB, REFERÊNCIA: KINGSTON SA400S37/240G.	25,00	UN	300,00	7.500,00
5	56799	FONTE PADRÃO ATX ENTRE 400W A 550W DE POTÊNCIA REAL, COM CERTIFICAÇÃO 80 PLUS BRONZE OFICIAL [FAVOR CONSULTAR EM: WWW.PLUGLOADSOLUTIONS.COM/80PLUSPOWERSUPLIES.ASPX].	25,00	UN	650,00	16.250,00
Valor total R\$						95.000,00

Validade 90 dias

Francisco Beltrão 20 de Julho de 2022

08.831.603/0001-47
BELINKI & SOUZA
 LTDA
 Rua Tenente Camargo, 1015
 Sala 02 - Francisco Beltrão - PR
 85605-050 - Fone: 84369420/04050826909
 Paulo Rodrigo de Souza

0830125



Fone: (46)
3524-9076
Rua Tenente Camargo, 1015
Francisco Beltrão - PR
Em frente ao Reino Supermercado Centro

Belinki e Souza Ltda.
CNPJ/MF Nº (08831603000147)
IE 9040462993
Rua Tenente Camargo, nº **1015**
Bairro Presidente Kennedy
Francisco Beltrão - PR
centerbelfb@hotmail.com
Fone: 46 35249076



Município de Capanema - PR

080126

Capanema, Cidade da Rodovia Ecológica – Estrada Parque Caminho do Colono, ao(s) 18 dia(s) do mês de agosto de 2022

Assunto: Pregão Eletrônico

DE: Prefeito Municipal

PARA:

- Departamento de Contabilidade;
- Procuradoria Jurídica;
- Pregoeiro e Equipe de Apoio à Licitação.

Aprovo o Termo de Referência e Preliminarmente à autorizo a tramitação do desse processo cujo objeto é AQUISIÇÃO DE MATERIAIS DE INFORMÁTICA DIVERSOS PARA CONSUMO E MANUTENÇÃO DOS COMPUTADORES DE TODAS AS SECRETARIAS DA ADMINISTRAÇÃO PÚBLICA DE CAPANEMA - PR, PROCESSADO PELO SISTEMA DE REGISTRO DE PREÇOS, deverá tramitar pelos setores competentes com vistas:

- 1 - À indicação de recursos de ordem orçamentária para fazer frente a despesa;
- 2 - À elaboração de parecer sobre a possibilidade do procedimento licitatório, indicando a modalidade e o tipo de licitação a serem adotados no certame;
- 3 - À elaboração da minuta do instrumento convocatório da licitação e da minuta do contrato;
- 4 - Ao exame e aprovação das minutas indicadas no item 3 acima.

Atenciosamente,

Américo Bellé
Prefeito Municipal

100





Município de Capanema - PR 050127

Capanema, Cidade da Rodovia Ecológica – Estrada Parque Caminho do Colono, ao(s) 18 dia(s) do mês de agosto de 2022

Assunto: Pregão Eletrônico

DE: Departamento de Contabilidade
PARA: Prefeito Municipal

Senhor Prefeito

Em atenção ao ofício datado de 18/08/2022, objeto: AQUISIÇÃO DE MATERIAIS DE INFORMÁTICA DIVERSOS PARA CONSUMO E MANUTENÇÃO DOS COMPUTADORES DE TODAS AS SECRETARIAS DA ADMINISTRAÇÃO PÚBLICA DE CAPANEMA - PR, PROCESSADO PELO SISTEMA DE REGISTRO DE PREÇOS, informamos a existência de previsão de recursos orçamentários para assegurar o pagamento das obrigações decorrentes do Certame, sendo que o pagamento será efetuado através da Dotação Orçamentária abaixo descrita;

Dotações					
Exercício da despesa	Conta da despesa	Funcional programática	Fonte de recurso	Natureza da despesa	Grupo da fonte
2022	390	05.001.04.122.0402.2023	000	3.3.90.30.00.00	Do Exercício
2022	480	05.001.04.122.0402.2023	000	4.4.90.52.00.00	Do Exercício
2022	830	07.001.12.361.1201.2102	000	3.3.90.30.00.00	Do Exercício
2022	840	07.001.12.361.1201.2102	103	3.3.90.30.00.00	Do Exercício
2022	850	07.001.12.361.1201.2102	104	3.3.90.30.00.00	Do Exercício
2022	980	07.001.12.361.1201.2102	103	4.4.90.52.00.00	Do Exercício
2022	990	07.001.12.361.1201.2102	104	4.4.90.52.00.00	Do Exercício
2022	991	07.001.12.361.1201.2102	000	4.4.90.52.00.00	Do Exercício
2022	1230	07.001.12.365.1202.2118	103	3.3.90.30.00.00	Do Exercício
2022	1300	07.001.12.365.1202.2118	104	4.4.90.52.00.00	Do Exercício
2022	1301	07.001.12.365.1202.2118	000	4.4.90.52.00.00	Do Exercício
2022	1410	07.001.12.367.1201.2106	000	3.3.90.30.00.00	Do Exercício
2022	1710	08.001.26.782.2601.1261	000	4.4.90.52.00.00	Do Exercício
2022	1760	08.001.26.782.2601.2262	000	3.3.90.30.00.00	Do Exercício
2022	1950	08.002.15.182.1501.2156	000	3.3.90.30.00.00	Do Exercício
2022	1980	08.002.15.182.1501.2156	000	4.4.90.52.00.00	Do Exercício
2022	2040	08.002.15.452.1501.2154	000	3.3.90.30.00.00	Do Exercício
2022	2090	08.002.15.452.1501.2154	000	4.4.90.52.00.00	Do Exercício
2022	2299	09.001.10.304.1001.2469	2494	3.3.90.30.00.00	De Exercícios Anteriores
2022	2360	09.001.10.301.1001.2081	000	3.3.90.30.00.00	Do Exercício
2022	2370	09.001.10.301.1001.2081	303	3.3.90.30.00.00	Do Exercício
2022	2480	09.001.10.301.1001.2081	303	4.4.90.52.00.00	Do Exercício

100





Município de Capanema - PR

050128

2022	2481	09.001.10.301.1001.2081	304	4.4.90.52.00.00	De Exercícios Anteriores
2022	2710	09.001.10.301.1001.2400	2494	3.3.90.30.00.00	De Exercícios Anteriores
2022	2710	09.001.10.301.1001.2400	2494	3.3.90.30.00.00	Do Exercício
2022	2870	09.001.10.302.1001.2353	303	3.3.90.30.00.00	Do Exercício
2022	2880	09.001.10.302.1001.2353	3494	3.3.90.30.00.00	De Exercícios Anteriores
2022	2880	09.001.10.302.1001.2353	3494	3.3.90.30.00.00	Do Exercício
2022	2881	09.001.10.302.1001.2353	494	3.3.90.30.00.00	De Exercícios Anteriores
2022	2920	09.001.10.302.1001.2353	303	4.4.90.52.00.00	Do Exercício
2022	3430	09.005.10.301.1001.2094	000	3.3.90.30.00.00	Do Exercício
2022	3460	09.005.10.301.1001.2094	303	4.4.90.52.00.00	Do Exercício
2022	3530	10.001.20.606.2001.2210	000	3.3.90.30.00.00	Do Exercício
2022	3610	10.001.20.606.2001.2210	000	4.4.90.52.00.00	Do Exercício
2022	3900	11.002.08.241.0801.2458	000	3.3.90.30.00.00	Do Exercício
2022	3940	11.002.08.241.0801.2458	000	4.4.90.52.00.00	Do Exercício
2022	3980	11.002.08.241.0801.2467	000	3.3.90.30.00.00	Do Exercício
2022	4030	11.002.08.241.0801.2467	000	4.4.90.52.00.00	Do Exercício
2022	4430	11.003.08.243.0802.6054	000	3.3.90.30.00.00	Do Exercício
2022	4490	11.003.08.243.0802.6054	000	4.4.90.52.00.00	Do Exercício
2022	4800	11.005.08.244.0801.2043	000	3.3.90.30.00.00	Do Exercício
2022	4870	11.005.08.244.0801.2043	000	4.4.90.52.00.00	Do Exercício
2022	4950	12.001.22.661.2201.2222	000	3.3.90.30.00.00	Do Exercício
2022	5010	12.001.22.661.2201.2222	000	4.4.90.52.00.00	Do Exercício
2022	5160	13.001.04.121.0402.2022	000	3.3.90.30.00.00	Do Exercício
2022	5230	13.001.04.121.0402.2022	000	4.4.90.52.00.00	Do Exercício
2022	5361	15.001.27.812.2701.2497	000	3.3.90.30.00.00	Do Exercício
2022	5371	15.001.27.812.2701.2497	000	4.4.90.52.00.00	Do Exercício
2022	5377	15.002.27.695.2301.2498	000	3.3.90.30.00.00	Do Exercício
2022	5383	15.002.27.695.2301.2498	000	4.4.90.52.00.00	Do Exercício

Respeitosamente,

Cleomar Walter

Téc. Cont. CRC: PR-046483/O-2
CPF: 723.903.959-53

441 11 10